



EN - ELECTRIC WATER HEATER

UK - ЕЛЕКТРИЧНИЙ ВОДОНАГРІВАЧ

RU - ЭЛЕКТРИЧЕСКИЙ  
ВОДОНАГРЕВАТЕЛЬ

ES - TERMO ELÉCTRICO

DE - ELEKTROFLACHSPEICHER

HU - ELEKTROMOS VÍZMELEGÍTŐ

ET - ELEKTRILINE SOOJAVEEBOILER

BG - ЕЛЕКТРИЧЕСКИ  
ВОДОНАГРЕВАТЕЛ

LT - ELEKTRINIS VANDENS ŠILDYTUVAS

PL - ELEKTRYCZNY OGRZEWACZ  
WODY

PT - TERMOACUMULADOR ELÉCTRICO

SL - ELEKTRIČNI GRELNİK VODE





# General warnings

This appliance is not intended for use by persons (including children) with physical, sensory or mental disability, or by persons lacking experience or knowledge, unless they have received adequate supervision or preliminary instructions on how to use this appliance from a person in charge of their safety. Children should be supervised to ensure that they do not play with the appliance. This appliance may be used by children aged 8 or older and persons with physical, sensory or mental disability or lacking experience and knowledge if they are properly supervised or if the instructions for using the appliance safely have been given and if the risks are taken into account. The appliance must not be cleaned or serviced by children without supervision.

## INSTALLATION

**IMPORTANT: Heavy product to be handled with care.**

- Install the appliance in a location not at risk from frost (4 °C to 5 °C minimum).
- Place the appliance in an accessible location.
- If the appliance is damaged by overpressure due to the safety component being obstructed, the warranty will not apply.
- Ensure the installation location is well-ventilated. The temperature in this area must not exceed 35 °C.
- For installation in a bathroom, the water heater must not be installed in areas classified as V1 or V2. If the dimensions do not facilitate any alternative, installation in area V2 is permissible. It must be positioned as high up as possible within the area V1, in a horizontal position (if the product allows this).
- For all installation scenarios: check that the wall can bear the weight of the appliance when filled with water.
- The mounting brackets are only designed to enable the appliance to be secured in the configurations set out in this manual. They do not enable the appliance to be secured to the ceiling.
- Leave clearance underneath the appliance of at least 400 mm to enable work to be performed on the equipment and accessories.
- Follow the installation diagrams provided for assembly.
- If the appliance is set up in a suspended ceiling or attic, or above living space, a drain pan must be installed underneath the water heater. A drainage device connected to the sewer system is required.



**This manual should be kept even after installation of the product.**

# General warnings

## HYDRAULIC CONNECTION

- A new safety unit, set to 0.8 MPa (8 bar) (not provided with the water heater) with a minimum dimension of 1 / 2 ", and which complies with the standard EN 1487, must be connected directly to the water heater's cold water inlet. It must be placed in a location not at risk of frost (4 °C - 5 °C minimum).
- A pressure reducer (not supplied) is required if the supply pressure is greater than 0.5 MPa (5 bar). It must be installed on the cold water inlet, downstream of the meter.
- Your pipes must be rigid (copper) or flexible (stainless steel woven hoses) and be able to withstand 100 °C and 1 MPa (10 bar). Otherwise, a temperature limiter must be used.
- Connect the safety unit to a discharge pipe, kept uncovered, in an environment not at risk from frost (min. 4 °C to 5 °C), continuously sloping downwards to drain off the heat-expanded water or to allow for drainage of the water heater.
- The drainage device for the safety unit must be activated periodically (at least once a month). This operation checks that the device is not blocked, and ensures any scale deposits are removed.
- To drain the appliance, switch off the power and shut off the cold water supply, then turn on a hot water tap and drain using the safety unit lever.
- Check that the water heater is filled correctly before it is powered on; when a HOT WATER tap is turned on, COLD WATER should flow out.
- A small amount of smoke may be emitted when heating starts; this is completely normal.

## ELECTRICAL CONNECTION

Make sure to turn off the power before removing the cover to prevent any risk of injury or electric shock.

The electrical installation must include an all-pole cut-out device (fuse holder, circuit breaker with a minimum contact opening gap of 3 mm, 30 mA differential circuit breaker) upstream of the water heater.

If the power cable is damaged, it must be replaced with a cable with the same characteristics or a special pack available from the manufacturer or the after-sales service. Grounding is mandatory. A special terminal marked  is provided for this purpose. Connecting the resistors directly to the network is prohibited.

This appliance is not designed to be installed at an altitude exceeding 3000 m.

The manual for this appliance is available from customer services (details at the back of the manual).



## 1. Installing the appliance

### 1.1 Technical information

Please refer to the technical information at the end of the manual (pages I to IV) for information relating to:

- Package contents
- Technical specifications.

### 1.2 Specific instructions for installation in a bathroom

- Installation outside areas 1 and 2 (NF C 15-100).

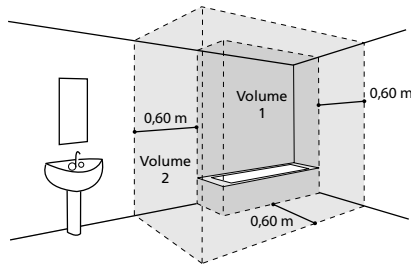

If the bathroom dimensions do not allow the water heater to be positioned outside volumes 1 and 2:

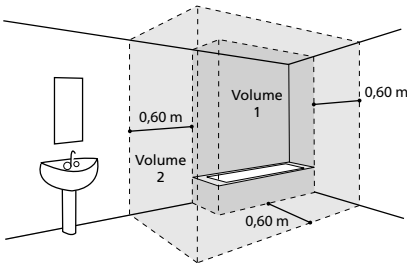

It is then possible in area V2

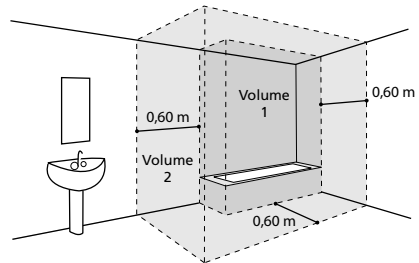

or possible in area V1, if:

- the water heater is horizontal and positioned as high up as possible (40, 65 and 80 L only)
- the pipes are made from a conductive material
- the water heater is protected by a circuit breaker with a residual differential current (30 mA) connected upstream of the water heater

## 2. How to install your water heater

### 2.1 Vertical wall-mounted water heater:

#### Flat and Square units

- Position the drilling template (printed on the packaging) on the wall surface and mark the points corresponding to the water heater model, ensuring the minimum clearance spaces to be left around the water heater are respected (see diagram A).

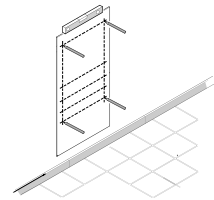

- Drill and plug the water heater, using attachments which are 10 mm in diameter (Ø) suitable for your wall type (drywall, concrete, brick).

Important: your wall must be able to bear the weight of the water heater when filled.

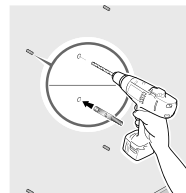

Indicative weight of the filled water heater

Range	Capacity	Mass
Flat	25 L	45 kg
	40 L	70 kg
	65 L	100 kg
	80 L	120 kg
Square	75 L	105 kg
	100 L	135 kg
	150 L	200 kg

- Securely attach the brackets (for 25/40/65/80 L capacities) or the single bracket (for 75/100/150 L capacities), and use a rule to check the distances between the brackets. The elements used for mounting must not protrude beyond the contact surface with the water heater.

**PLEASE NOTE:** For models 25/40/65/80 L, if the wall is sufficiently sturdy, it is possible to use a single bracket for mounting. To ensure it is secure, position the lower bracket in the corresponding mountings on the water heater, with the openings facing down. The lower bracket acts as a stop, resting on the wall without screws (Diagram C or D).

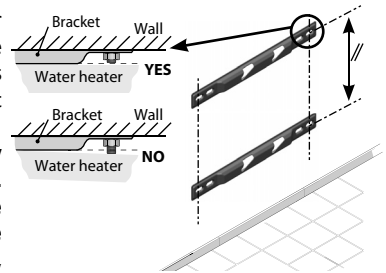

- Lift and fit your water heater against the bracket(s), taking care to position the mountings on top of the brackets.

- Lower the water heater until the mountings engage in the notches.

Once the mountings are engaged, it will no longer be possible to slide the water heater from side to side without exerting significant force.

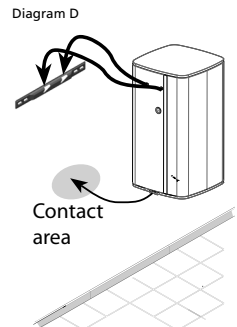
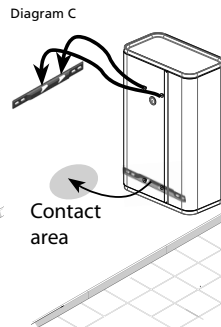
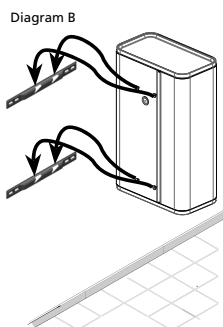
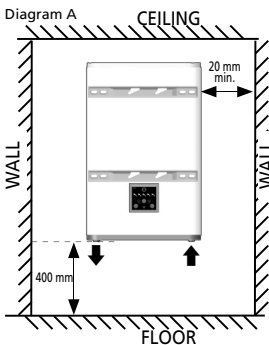

- The hot water outlet must be positioned to the left of the water heater.

## 2.2 Horizontal wall-mounted water heater (25/40/65/80 L)

**IMPORTANT: The SQUARE 75/100/150 L model is wall-mounted only**

- Position the drilling template (printed on the packaging) on the wall surface and mark the points corresponding to the water heater model, ensuring the minimum clearance spaces to be left around the water heater are respected (see diagram E).
- Drill and plug the water heater and use attachments of at least 10 mm in diameter ( $\varnothing$ ) suitable for your wall type (drywall, concrete, brick). Important: your wall must be able to bear the weight of the water heater when filled.
- Securely attach the support brackets, and use a rule to check distances between the brackets. The elements used for mounting must not protrude beyond the contact surface with the water heater.
- Lift and fit your water heater against the bracket(s), taking care to position the mountings on top of the brackets (diagram F).
- Lower the water heater until the mountings engage in the notches. Once the mountings are engaged, it will no longer be possible to slide the water heater from side to side without exerting significant force.

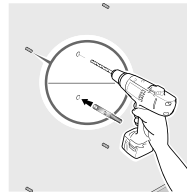
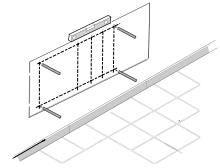

Indicative weight of the filled water heater

Range	Capacity	Mass
Flat	25 L	45 kg
	40 L	70 kg
	65 L	100 kg
	80 L	120 kg

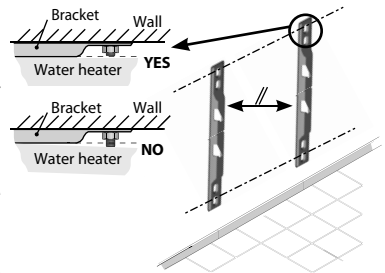

**PLEASE NOTE:** The cold water inlet and the hot water outlet must be positioned on the left. The hot water outlet must be positioned upward.

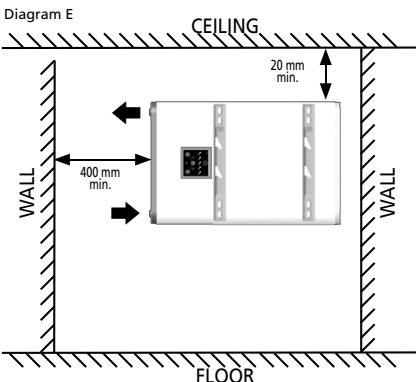
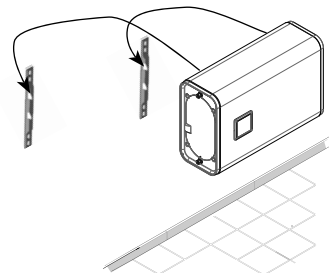

Diagram F



**The mounting brackets do not enable any configuration other than those set out in this manual. Using the brackets to attach the water heater to the ceiling is strictly PROHIBITED.**



### 3. Electrical and hydraulic connection

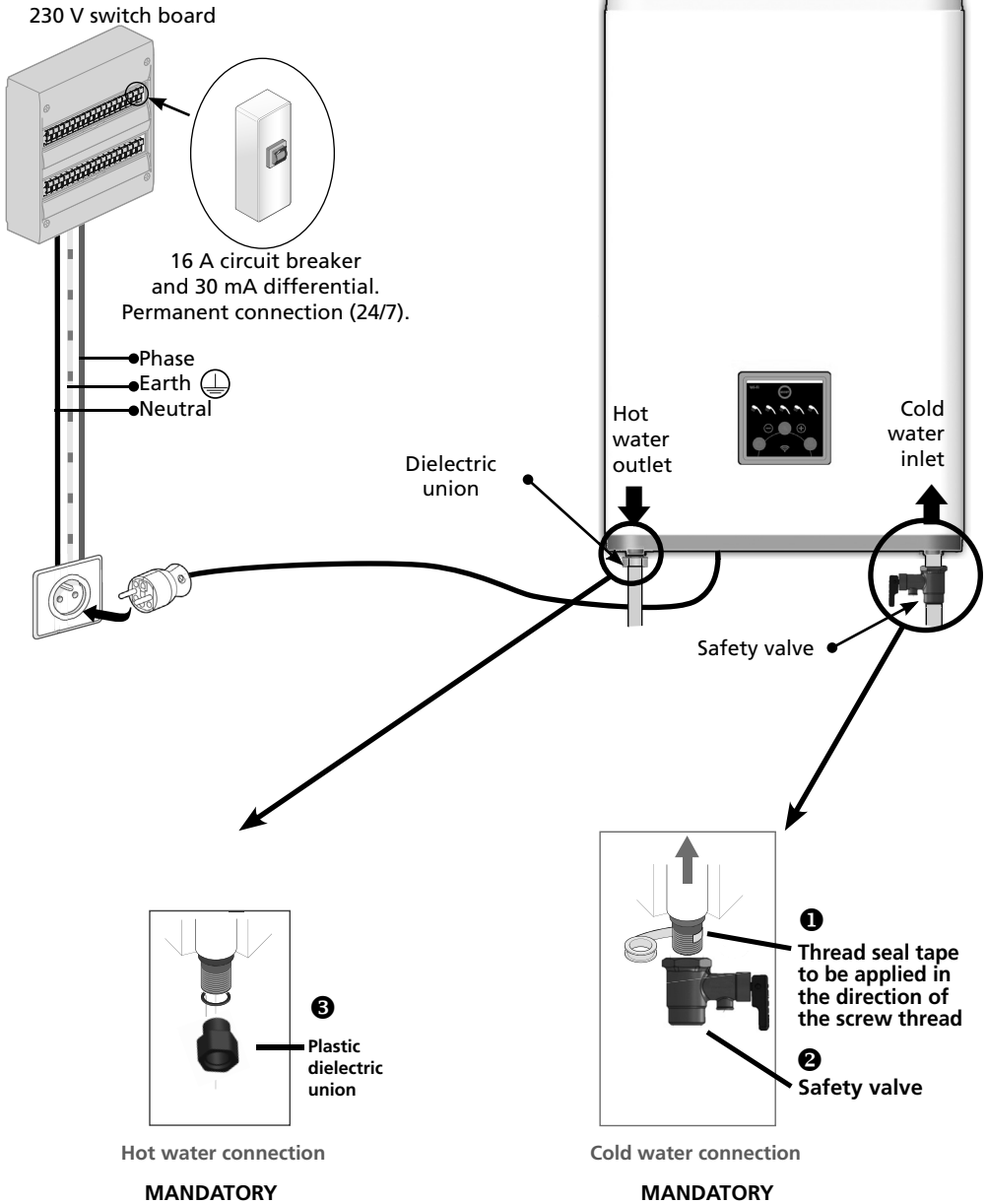



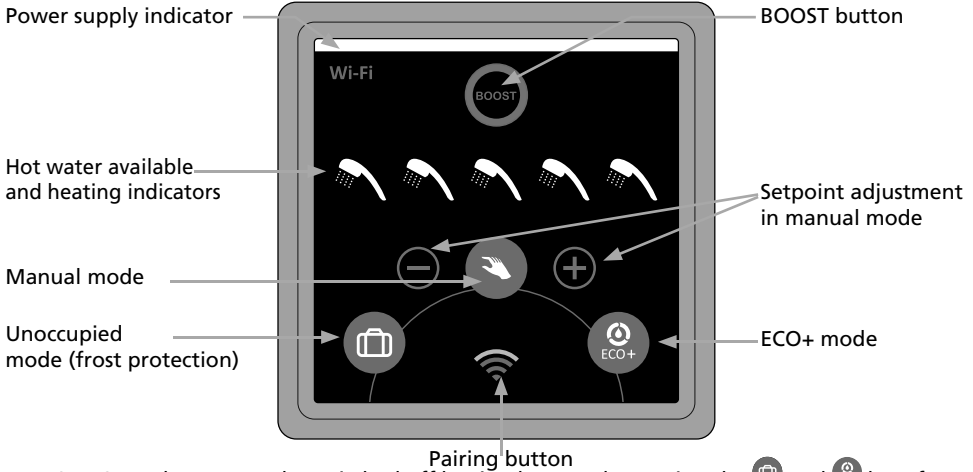





Example for suspended device



## 4. Control interface (HMI)



PLEASE NOTE: The HMI can be switched off by simultaneously pressing the  and  keys for 3 seconds. The operation may be cancelled by repeating the same procedure.

Indicators	indicator status	Meaning
	On	Equipment is powered on.
	Regular pulses	Operating fault. Refer to the "Troubleshooting" section.
	On	Manual mode selected: The + and - keys are used to set the required quantity of hot water.
	On	Unoccupied mode activated: The water heater is frost-protected (7 °C). The BOOST function is deactivated.
	On	The BOOST function is activated by a quick press: This accelerates the production of hot water when needed on 25/40/65 and 80 L products. This increases the production of hot water when needed on 100 and 120 L products. BOOST mode is automatically deactivated once the MAX temperature has been reached. It can also be deactivated manually with a quick press, which switches the water heater back to NORMAL mode.
	On	ECO+ mode activated; the water heater starts reading consumption to adapt to the needs of the user and ensure energy savings, whilst guaranteeing comfort levels.
	On	Displays the amount of hot water available.
	Flashing	Shower being prepared.
	On	Paired water heater connected.
	Flashing	Water heater pairing in progress.

## 5. Connectivity

This appliance has a Wi-Fi function which allows it to be actuated or programmed remotely via your smartphone or tablet.

To enable this, the following accessories are required:

- An Internet router or hub



- The *Cozytouch* Cozytouch application, compatible with IOS and Android.

Free download from app stores



iOS version 9.0 minimum



Android version 4.1 minimum

After the application is installed, ensure you have the ID and password for your Internet router or hub and open the *Cozytouch* application. Follow the step-by-step instructions to create your account and then pair your appliance.

Once the procedure is complete (as stated in the application installation procedure), check the inbox for the email account used for registration to activate your user account. You can then log in and access all of our services.

**IMPORTANT:** during the pairing process:

Please ensure your smartphone (or tablet) is left near your water heater

Your product will beep several times (this is completely normal)

**NOTE:** The Wi-Fi signal in the area where your product is installed must be sufficiently strong. If necessary (signal too weak or unavailable), we recommend that you install a Wi-Fi repeater.

### DECLARATION OF CONFORMITY - RED DIRECTIVE 2014/53/EU (\*)

ECET hereby declares that the equipment specified below meets the requirements stipulated by the RED Directive 2014/53/EU.

The full EU declaration of conformity for this equipment is also available on request, from our after-sales service (see the back of this manual for details and address).

**Designation:** Flat wall-mounted electric water heater and S4 wall-mounted electric water heater

**Models:** 25, 40, 65, 80 L for the Flat range and 75, 100, 150 L for the S4 range

**Specifications:**

**Radio frequency bands used by the Transmitter-Receiver:** Wi-Fi 2.4G: 2400 MHz to 2483.5 MHz

**Maximum radio frequency output:** <20 dBm

**Class 2 equipment:** can be marketed and commissioned without restriction

**Radio range:** from 100 to 300 metres in a free field, variable according to the associated equipment (the range may be affected by the installation conditions and the electromagnetic environment).

**Software version:** U0608308 for the flat range and U0621574 for the S4 range



**Compliance with the Radio and Electromagnetic Compatibility standards has been checked by the following notified body:**

0536 – Emitech, Juigné Sur Loire, France

(\*) Radio Equipment Directive

## 6. Troubleshooting

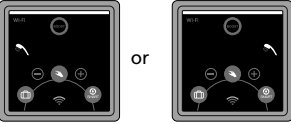
### 6.1 Flashing shower indicators

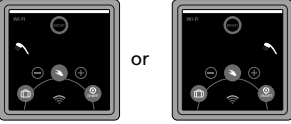
indicator status	Meaning	Comment/remedy
<p>One shower flashing twice in succession, 3 sec. pause, 2 successive flashes...</p> 	<p><b>Error 3:</b> <b>Fault with the regulation sensor</b></p>	<p>Replace the regulation sensor.</p>
<p>Two showers flashing twice in succession, 3 sec. pause, 2 successive flashes...</p> 	<p><b>Error 3:</b> <b>Fault with the regulation sensor (differentiation)</b></p>	
<p>One shower flashing four times in succession, 3 sec. pause, 4 successive flashes...</p> 	<p><b>Error 9:</b> <b>PCB fault</b></p>	<p>Replace the PCB.</p>

### 6.2 No indicator on\*

Possible cause	Action to be taken	Solution
Water heater power supply faulty	Check the water heater power supply (230 volts) using a measuring device (multimeter).	If there is no power supply or the power supply is faulty, contact an electrician
	Check whether the power supply is continuous (24/7).	If the appliance is connected to the off-peak hours switch, the installation is incorrect; contact an electrician
Safety thermostat deactivated	Check the power supply at the outlet for the safety thermostat(s).	Reactivate the thermostat safety device. If this fault is still present, contact an installer and the after-sales service.
Water heater operational fault	Check the water heater power supply at the PCB using a measuring device (multimeter) to ensure it is 230 volts.	If the power supply is correct, contact an electrician to have the PCB replaced.
	Check that the cable connecting the PCB and control unit is correctly connected.	Reconnect the connecting cable correctly.

\* Unless HMI switched off deliberately

## 7. Scope of the Warranty

This warranty does not cover malfunctions due to:

### 7.1 Abnormal environmental conditions

- Various damage caused by shocks or falls during handling after leaving the factory.
- Installing the appliance in a location subject to freezing or bad weather (humid, harsh or poorly ventilated environments).
- Using water with hardness criteria as defined in DTU Plumbing 60-1 addendum 4 hot water (chlorides, sulphates, calcium, resistivity and CAT).
- Water hardness < 15 °f.
- Failure to conform to the standards (EN 50160) for electrical networks (e.g. power supply with minimum or maximum voltage, incorrect frequencies).
- Damage resulting from problems that could not be detected due to the choice of the installation location (difficult access) and which could have been avoided by immediate repair of the appliance.

### 7.2 Installation that is not in compliance with regulations, standards and best practices

- New safety unit which complies with the EN 1487 standard not installed or installed incorrectly, or installed with altered settings, etc.
- Direct installation on the water heater of a hydraulic system preventing the operation of the safety device (pressure reducer, stopcock, etc.) (see page 14).
- Abnormal corrosion of the inlets (hot or cold water) following incorrect hydraulic connection (poor sealing) or absence of dielectric sleeves (iron/copper direct contact).
- Faulty electrical connection: not in compliance with standard NF C 15-100 or standards in force in the country, improper grounding, insufficient cable length, connection with flexible cables, failure to comply with the wiring diagrams as recommended by the manufacturer.
- Appliance positioned in contravention of the instructions in the user guide.
- External corrosion due to poor water tightness of the piping.
- Electrical protection enclosure not installed or incorrectly mounted.
- Cable routing not installed or incorrectly mounted.
- Falling of the appliance due to the use of fixings not suited to the mounting support.

### 7.3 Defective maintenance

- Abnormal scaling of heating components or safety components.
- Failure to perform maintenance on the safety unit, resulting in overpressure.
- Alteration of the original equipment, without contacting the manufacturer, or using spare parts not referenced by the manufacturer.
- Failure to observe the maintenance conditions for the magnesium anode (see paragraph 8.3).

These appliances comply with directives 2014/30/EU relating to electromagnetic compatibility, 2014/35/EU relating to low voltage, 2011/65/EU relating to ROHS and 2013/814/EU which completes directive 2009/125/EC relating to ecodesign.



# Загальні застереження

Цей прилад не призначений для використання особами (включно дітьми) з обмеженими фізичними, сенсорними та розумовими здібностями, а також особами, яким бракує досвіду чи знань, якщо тільки вони не перебувають під наглядом особи, відповідальної за їх безпеку, або пройшли попередній інструктаж перед використанням приладу. Прилад - це не іграшка, тому діти повинні постійно знаходитися під наглядом дорослих. Цей прилад можуть використовувати діти віком від 8 років та особи з обмеженими фізичними, сенсорними та розумовими можливостями або особи, які не мають відповідного досвіду та знань, якщо вони перебуватимуть під пильним наглядом або якщо їм будуть роз'яснені інструкції щодо безпечного використання приладу і якщо вони зрозуміють можливі ризики. Дітям дозволяється виконувати очищення та технічне обслуговування приладу лише під наглядом дорослих.

## ВСТАНОВЛЕННЯ

**УВАГА! Користуватися приладом з великою обережністю.**

- Встановити прилад у приміщенні, захищеному від морозу (4°C до 5°C мінімум).
- Розмістити прилад в доступному місці.
- Вихід з ладу приладу під впливом підвищеного тиску внаслідок блокування системи безпеки не є гарантійним випадком.
- Передбачити провітрювання приміщення, де встановлено прилад. Температура цього приміщення не повинна перевищувати 35°C.
- Під час встановлення у ванній кімнаті водонагрівач не повинен встановлюватися в об'ємі V1 або V2. Якщо розміри цього не дозволяють, тоді його можна встановити в об'ємі V2. Його необхідно розмістити якнайвище в об'ємі V1 при горизонтальному монтажі (якщо прилад це дозволяє).
- При будь-якому способі монтажу переконайтеся, що настінне кріплення може витримати вагу приладу, заповненого водою.
- Монтажні скоби дозволяють закріплювати прилад тільки в конфігураціях, вказаних у цьому посібнику. Вони не дозволяють закріплювати прилад на стелі.
- Залишити нижче кінців труб приладу вільне місце щонайменше 400 мм, щоб мати доступ до обладнання та аксесуарів.
- Керуватися малюнками встановлення для монтажу.
- Важливо встановити резервуар для утримання підтікань під водонагрівачем, якщо він встановлений на підвісній стелі, даху або над житловими приміщеннями. Необхідний злив, з'єднаний зі каналізаційним стоком.



**Зберігати інструкцію навіть після встановлення приладу.**

# Загальні застереження

## ГІДРАВЛІЧНЕ З'ЄДНАННЯ

- Новий запобіжний блок, тарований на 0,8 МПа (8 бар) (не входить в комплект водонагрівача) з мінімальним розміром 1 / 2 " і відповідає стандарту EN 1487, буде обов'язково з'єднаний напряму з входом холодної води водонагрівача. Він повинен бути встановлений в захищеному від морозу приміщенні (4°C-5°C мінімум).
- Редуктор тиску (не входить в комплект) необхідний, якщо тиск живлення вище 0,5 МПа (5 бар). Він повинен бути встановлений на вході холодної води, після лічильника.
- Труби повинні бути тверді (мідні) або гнучкі (плетені шланги з нержавіючої сталі) і підтримувати 100°C та 1 МПа (10 бар). В іншому випадку використовувати обмежувач температури.
- З'єднати запобіжний пристрій із зливною трубою, яка знаходиться назовні, в середовищі, захищеному від морозу (4°C до 5°C мінімально), з постійним нахилом до низу для стоку води, збільшеної внаслідок нагрівання або у випадку зливу з водонагрівача.
- Зливний пристрій запобіжного блоку повинен періодично включатися (мінімум раз на місяць). Ця дія дозволить усунути можливий накіп і перевірити, чи він не заблокований.
- Щоб злити воду з приладу, відключити електроживлення, вимкнути подачу холодної води, потім злити воду за допомогою рукоятки запобіжного блоку, відкривши кран теплої води.
- Перевірити стан наповнення водонагрівача перед увімкненням напруги, відкривши кран ТЕПЛОЇ ВОДИ, ХОЛОДНА ВОДА повинна текти.
- Незначне виділення диму повинно з'явитися під час початку нагрівання, це виділення є нормальним.

## ЕЛЕКТРИЧНЕ З'ЄДНАННЯ

Перед будь-яким демонтажем кожуха, переконайтеся, що живлення вимкнене, щоб уникнути будь-якого ризику травми або ураження електричним струмом.

Електричне встановлення повинно передбачати перед водонагрівачем багатополюсний вимикач (плавка вставка запобіжника, вимикач із відстанню відкриття контактів щонайменше 3 мм, диференційний роз'єднувач 30 mA).

Якщо кабель живлення пошкоджений, його необхідно замінити кабелем з такими самими характеристиками або спеціальним комплектом, наявним у виробника або сервісному центрі.

Заземлення є обов'язковим. Спеціальний зажим з міткою  передбачений для цього випадку. Заборонено напряму з'єднувати резистори на мережі.

Цей прилад не призначений для встановлення на висоті вище 3000 м.

Інструкція до цього приладу наявна в центрі обслуговування клієнтів (контактна інформація в кінці інструкції).

## 1. Встановлення приладу

### 1.1 Технічна інформація

Перегляньте технічну інформацію в кінці інструкції, сторінки I до IV, для додаткової інформації:

- Вміст коробки
- Технічні характеристики.

### 1.2 Особливості встановлення у ванній кімнаті

- Встановлення поза об'ємами 1 і 2 (NF C 15-100).

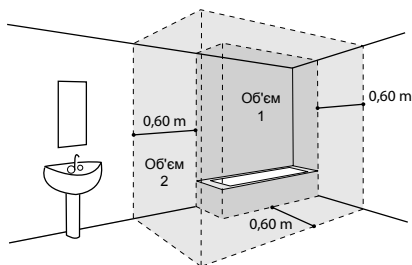

Якщо розміри ванної кімнати не дозволяють встановити водонагрівач поза об'ємами 1 і 2 :

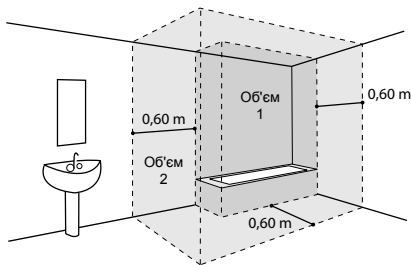

Отже, доступно в Об'єм 2

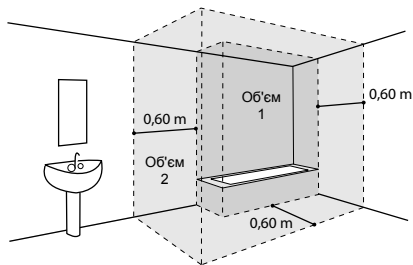

або доступно в Об'єм 1 якщо :

- водонагрівач горизонтальний і встановлений якомога вище (тільки 40, 65 і 80 л)
- каналізація з провідникових матеріалів
- водонагрівач захищений вимикачем захисного вимкнення (30 мА), підключеним вище водонагрівача

## 2. Як встановити водонагрівач?

### 2.1 Вертикальний настінний водонагрівач : у плоскому та квадратному корпусі

1 Розмістити шаблон для свердління, надрукований на упаковці, розмістити його на поверхні стіни і виконати маркування, згідно моделі водонагрівача, з урахуванням мінімальних відстаней, які необхідно залишити навколо водонагрівача (див. схема А).

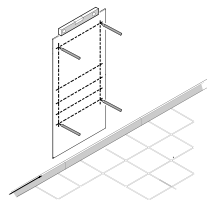

2 Просвердлити, потім закріпити водонагрівач, використовуючи кріпильні деталі діаметром (Ø) 10 мм, пристосовані до вашої стіни (гіпсокартон, бетон, цегла).  
УВАГА! ваша стіна повинна витримати вагу наповненого водонагрівача.

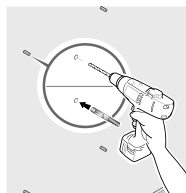

Орієнтовна маса наповненого водонагрівача

Серія	Місткість	Маса
Плоский	25 L	45 kg
	40 L	70 kg
	65 L	100 kg
	80 L	120 kg
Квадратный	75 L	105 kg
	100 L	135 kg
	150 L	200 kg

3 Міцно закріпити скоби (для ємностей 25/40/65/80 л) або одну скобу (для ємностей 75/100/150 л), перевірити за допомогою метра міжосьові відстані між скобами. Деталі, використані для кріплення, не можуть виходити за поверхню опори водонагрівача.

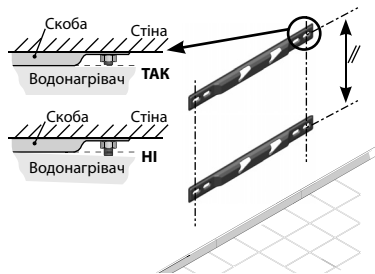

ПРИМІТКА: Для моделей 25/40/65/80 л, якщо опірність стіни достатня, кріплення за допомогою одної верхньої скоби можливе. Для утримання водонагрівача на місці встановити нижню планку на кріпильні гвинти водонагрівача отворами вниз. Нижня скоба служить опорою, опираючись на стіну без загвинчування (Схема С або D).

4 Підняти та розмістити водонагрівач на планці (планках), встановлюючи кріпильні гвинти зверху планок.

5 Опустити водонагрівач до входження кріпильних гвинтів у виїмки.

Як тільки кріпильні гвинти увійшли, не потрібно більше пересувати вбік водонагрівач без важливої потреби.

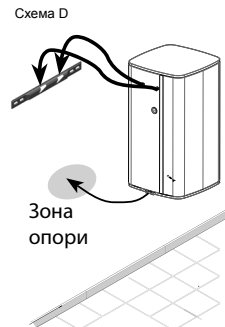
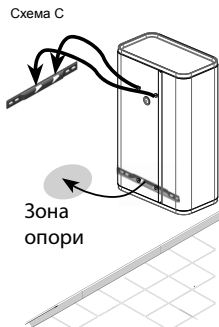
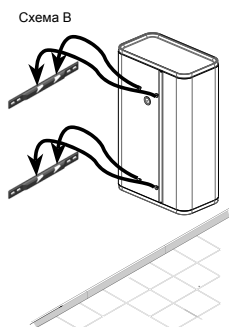
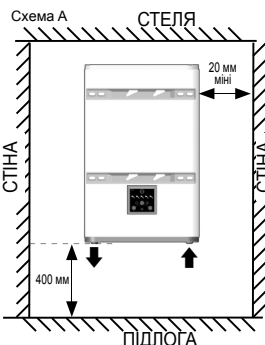

Вихід теплої води повинен бути розміщений зліва від водонагрівача.

## 2.2 Горизонтальний настінний водонагрівач (25/40/65/80 л)

**УВАГА!: КВАДРАТНИЙ 75/100/150 л тільки настінний**

- 1 Розмістити шаблон для свердління, надрукований на упаковці, розмістити його на поверхні стіни виконати маркування, згідно моделі водонагрівача, урахуванням мінімальних відстаней, які необхідно залишити навколо водонагрівача (див. схема А).
- 2 Просвердлити, потім закріпити водонагрівач, використовуючи кріпильні деталі діаметром ( $\varnothing$ ) 10 мм, пристосовані до вашої стіни (гіпсокартон, бетон, цегла). **УВАГА!** ваша стіна повинна витримати вагу наповненого водонагрівача.
- 3 Міцно закріпити монтажні скоби, перевірити за допомогою метра міжосьові відстані між скобами. Деталі, використані для кріплення, не можуть перевищувати поверхню опори водонагрівача.
- 4 Підняти та розмістити водонагрівач на планках, встановлюючи кріпильні гвинти зверху планок (схема F).
- 5 Опустити водонагрівач до входження кріпильних гвинтів у виїмки. Як тільки кріпильні гвинти увійшли, не потрібно більше пересувати вбік водонагрівач без важливої потреби.

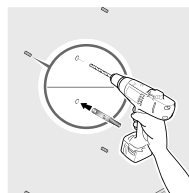
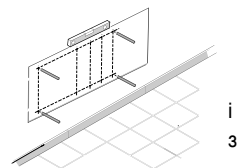

**Орієнтовна маса наповненого водонагрівача**

Серія	Місткість	Маса
Плоский	25 L	45 kg
	40 L	70 kg
	65 L	100 kg
	80 L	120 kg

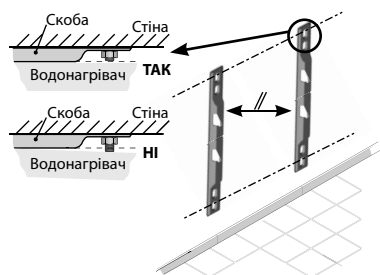

**ПРИМІТКА:** Вхід холодної води і вихід гарячої води повинні розміщуватися зліва. Вихід гарячої води повинен розміщуватися у верхній частині.



Схема F



**Монтажні скоби не дозволяють інший монтаж, ніж указаний в цій інструкції. Використання скоб для прикріплення до стелі строго ЗАБОРНЕНО.**

### 3. Електричне та гідравлічне підключення

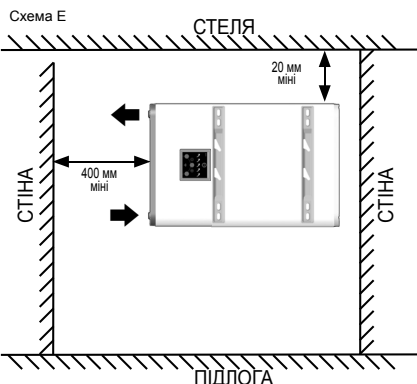
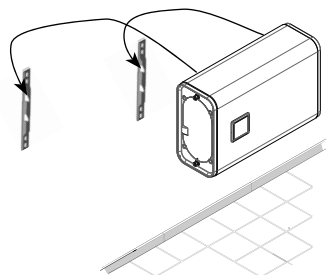
Приклад з вертикальним настінним водонагрівачем

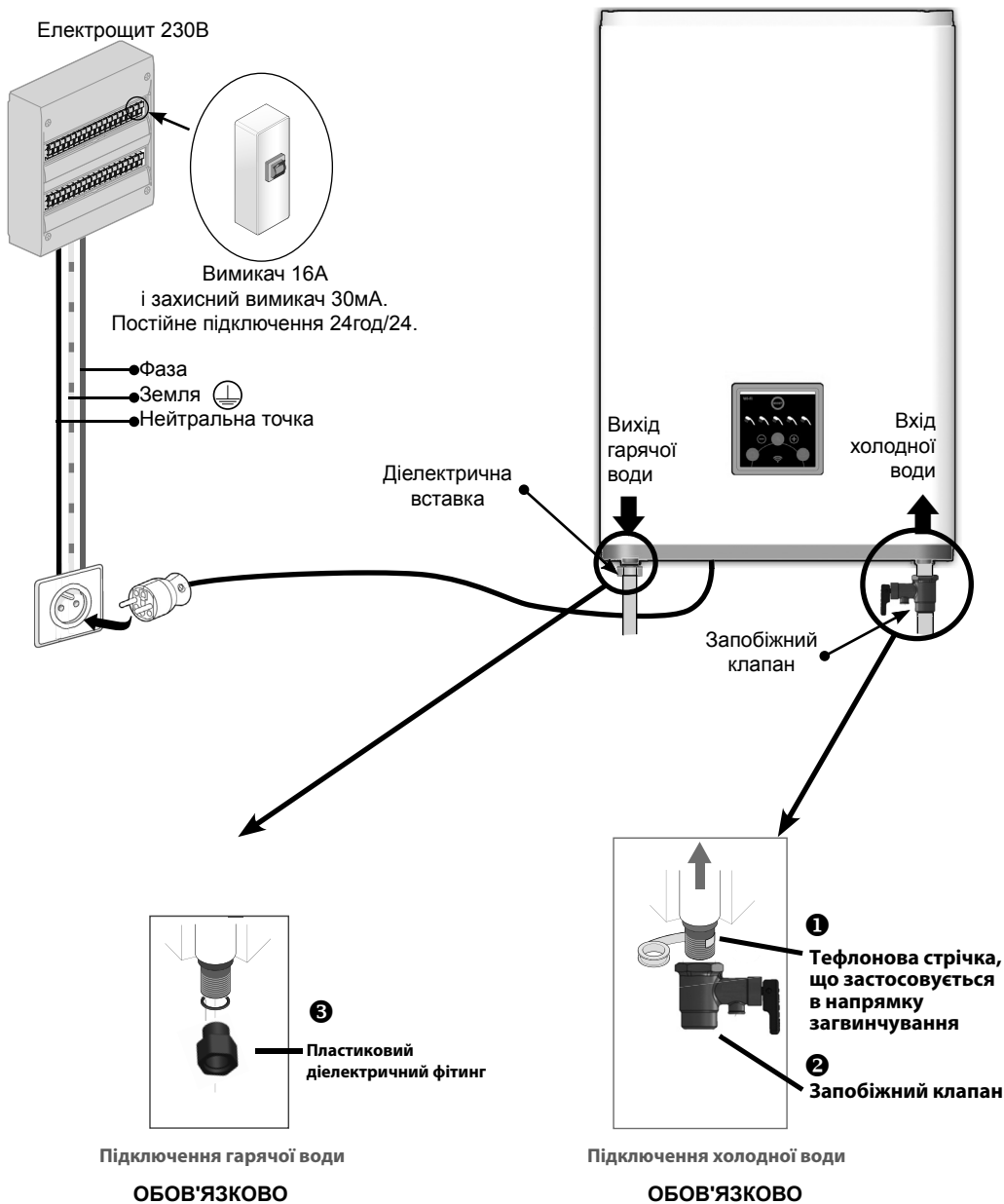

## 4. Командний інтерфейс (графічний інтерфейс)

Індикатор живлення

Індикатори наявності  
гарячої води та  
індикатори нагріву

Ручний режим

Відсутність режиму  
(для уникнення  
замерзання)















Кнопка BOOST

Налаштування за-  
даних значень  
в ручному режимі

Режим ECO+

Кнопка підключення

ПРИМІТКА: Графічний інтерфейс може бути досягнутий одночасним натисканням на кнопки  і  протягом 3 секунд. Дія може бути анульована при виконанні цієї самої процедури.

Світлові показчики	Стан сигнальної лампи	Значення
	Увімкнений	Обладнання під тиском.
	Регулярні пульсації	Несправність в роботі. Звернутися до розділу «Допомога в усуненні несправностей».
	Увімкнений	Вибраний ручний режим: Кнопки + і - дозволяють налаштувати бажану кількість гарячої води.
	Увімкнений	Відсутній режим активовано: Підтримування водонагрівача від замерзання (7°C). Функція BOOST вимкнена.
	Увімкнений	Функція BOOST активована коротким натисканням: Збільшує утворення гарячої води для актуальних потреб на моделях 25/40/65 і 80 л. Збільшує утворення гарячої води для актуальних потреб на моделях 100 і 120 л. Режим BOOST вимикається автоматично при досягненні МАКСИМАЛЬНОЇ температури. Його також можна вимкнути вручну коротким натисканням на кнопку, щоб повернутися в НОРМАЛЬНИЙ режим.
	Увімкнений	Режим ECO+ активований, водонагрівач розпочинає вивчення споживання, щоб пристосуватися до потреб користувача і зекономити енергію, гарантуючи комфорт.
	Увімкнений	Відображає доступну кількість гарячої води.
	Миготіння	Душ у процесі приготування.
	Увімкнений	Водонагрівач правильно під'єднаний.
	Миготіння	Водонагрівач у процесі приготування.

## 5. Підключення

Цей прилад підтримує функцію Wifi, яка дозволяє управляти ним або програмувати на відстані з вашого смартфона або планшета.

Для цього необхідно встановити наступне приладдя:

- Модем



- Додаток *Cozytouch* сумісний з IOS і Android.

Безкоштовне завантаження з крамниць



мінімальна версія iOS 9.0



мінімальна версія Android 4.1

Після встановлення додатку увійдіть в Інтернет, увівши логін і пароль, та відкрийте додаток *Cozytouch*. Тоді поступово слідуйте інструкціям, які дозволять створення вашого особистого кабінету, а також під'єднання приладу.

В кінці процедури (як вказано у процедурі встановлення додатку) вийти на поштову скриньку вказаної адреси, щоб активувати ваш особистий кабінет користувача. Відтепер ви зможете заходити, щоб мати доступ до всіх наших послуг.

**УВАГА!** Під час процедури підключення:

Залишити вас смартфон (або планшет) поблизу водонагрівача

Ваш прилад видаватиме декілька звукових сигналів (це НОРМАЛЬНЕ функціонування)

**ПРИМІТКА** : Сигнал Wifi повинен бути достатнім в зоні встановлення вашого приладу. У випадку необхідності (надто слабкий або відсутній сигнал), ми рекомендуємо вам встановити підсилювач Wifi.

### ДЕКЛАРАЦІЯ ВІДПОВІДНОСТІ ДИРЕКТИВИ RED 2014/53/ЄС (\*)

Даним документом ЄСЕТ засвідчує, що нижчевказане обладнання відповідає основним вимогам директиви RED 2014/53/ЄС.

Декларація відповідності ЄС доповнює, що це обладнання є також доступним на замовлення в нашому сервісному центрі (див. адресу та контактну інформацію в кінці інструкції).

**Призначення:** Електричний настінний плоский водонагрівач і електричний настінний водонагрівач S4

**Моделі:** 25, 40, 65, 80 л для серії Плоских і 75, 100, 150 л для серії S4

**Характеристики:**

**Радіочастоти, що використовуються приймачем** : WIFI 2.4G : 2400МГц до 2483.5МГц

**Максимальна потужність радіовипромінювання:** <20дбмвт

**Радіотехнічне обладнання класу 2** : може бути виведене на ринок і введене в експлуатацію без обмежень

**Радіус дії радіотехніки:** від 100 до 300 метрів з вільним доступом, змінним залежно від підключеного обладнання (радіус дії може бути змінений в залежності від умов встановлення та електромагнітного середовища).

**Програмна версія:** U0608308 для серії плоских і U0621574 для серії S4

**Відповідність стандартам радіо- та електромагнітної сумісності перевірена акредитованим органом сертифікації:**



0536 – Emitech, Жуїньє-сюр-Луар, Франція

(\*) Директива радіотехнічного обладнання

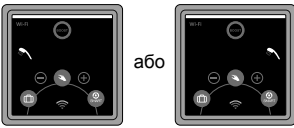

## 6. Допомога при усуненні несправностей

### 6.1 Світлові показчики душі миготять

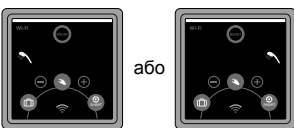
Стан сигнальної лампи	Значення	Примітка / усунення несправностей
2 послідовні миготіння душі, 3 сек. пауза, 2 послідовні миготіння... 	<b>Помилка 3: Несправність регулюючого зонда</b>	Замінити регулюючий зонд.
2 послідовні миготіння 2 душів, 3 сек. пауза, 2 послідовні миготіння... 	<b>Помилка 3: Несправність регулюючого зонда (диференціація)</b>	
4 послідовні миготіння душі, 3 сек. пауза, 4 послідовні миготіння... 	<b>Помилка 9: Несправність карти</b>	Замінити карту управління.

### 6.2 Не світиться жоден світловий індикатор\*

Можлива причина	Вжити заходи	Рішення
Несправність живлення водонагрівача	Контроль живлення (230 вольт) водонагрівача за допомогою вимірювального приладу (мультиметр).	Якщо немає живлення, несправність живлення, викликати електрика
	Контроль на постійність живлення 24/24.	Якщо прилад підключений у години найменшого навантаження, обладнання несправне, звернутися до фахівця зі встановлення електрообладнання
Запуск запобіжного термостата	Контроль живлення на виході або запобіжних термостатів.	Повторний запуск запобіжного термостата. Якщо ситуація не змінюється, викликати монтажника і звернутися в сервісний центр.
Несправність у роботі водонагрівача	Контроль живлення водонагрівача на рівні карти потужності за допомогою вимірювального приладу (мультиметра) чи є 230 вольт.	Якщо живлення правильне, викликати електромонтажника і здійснити заміну карти потужності.
	Перевірити належне підключення з'єднувального кабеля між картою потужності і блоком контролю.	Повторно під'єднати належним чином з'єднувальний кабель.

\* Поза графічним інтерфейсом самостійно вимикається

## 7. Сфера застосування гарантії

Ця гарантія не поширюється на несправності, зумовлені:

### 7.1 Недопустимі умови навколишнього середовища

- Різноманітні пошкодження ударами або падіннями під час маніпуляцій після виходу з заводу.
- Встановлення приладу в місці, незахищеному від холоду і негоди (вологе, шкідливе або недостатньо провітрюване приміщення).
- Використання води з шкідливими показниками, визначеними будівельними нормами і правилами водопровідних робіт 60-1 додатковий параграф 4 гарячої води (відсоток хлору, сульфатів, кальцію, опірність і повний алкаліметричний титр).
- Твердість води < 15°f.
- Недотримання стандартів (NF EN 50160) електромережі (електроживлення на мінімальному або максимальному тиску, невідповідні частоти, наприклад).
- Пошкодження спричинені невизначеними проблемами через вибір місця розташування (важкодоступні місця) і які можна було уникнути через негайний ремонт приладу.

### 7.2 Встановлення не відповідно до законодавства, стандартів та прийнятих технічних правил

- Відсутність або неправильний монтаж нового запобіжного блоку і відповідно до стандарту EN 1487, або модифікацій його налаштування...
- Встановлення прямо на водонагрівач гідравлічної системи, яка заважає функціонуванню запобіжного блоку (зниження тиску, запірний кран...) (див. сторінка 14).
- Недопустима корозія з'єднань (гаряча вода або холодна вода) в результаті неправильного гідравлічного з'єднання (погана герметичність) або відсутність діалектичних муфт (прямий контакт залізо-мідь).
- Несправне електричне з'єднання: не відповідно до стандарту NF C 15-100 або до чинних стандартів в даній країні, неправильне заземлення, недостатній поперечний переріз кабелю, з'єднання гнучких кабелів, недотримання схем з'єднань, призначених розробником.
- Розташування приладу не відповідно до правил інструкції.
- Зовнішня корозія в результаті поганої герметичності на трубах.
- Відсутність або неправильний монтаж електричного захисного кожуха.
- Відсутність або неправильний монтаж проходження кабелю.
- Падіння приладу через використання кріпильних матеріалів, не пристосованих для встановлення.

### 7.3 Поганий догляд

- Надмірне утворення накипу на нагрівальних елементах або запобіжних пристроях.
- Невиконання технічного обслуговування системи безпеки, що призвело до виникнення надмірного тиску.
- Зміна оригінального продукту без відома розробника або використання запасних частин які ним не зазначені.
- Недотримання умов догляду за магнісвим анодом (див. параграф 8.3).  
Прилад відповідає вимогам директив 2014/30/ЄС стосовно електромагнітної сумісності, 2014/35/ЄС стосовно низьковольтного обладнання, 2011/65/ЄС стосовно обмежень щодо використання шкідливих речовин, а також регламенту 2013/814/ЄС, що доповнює Директиву 2009/125/ЄС стосовно вимог до екологічного проектування продукції, яка пов'язана з енергоспоживанням.

# Предупреждения общего характера

Прибор не предназначен для использования лицами (включая детей) с ограниченными физическими или умственными способностями или при отсутствии у них опыта или знаний, если они не находятся под контролем или не проинструктированы об использовании прибора лицом, ответственным за их безопасность. Прибор – не игрушка, поэтому дети должны находиться под постоянным присмотром взрослых. Данный прибор может быть использован детьми в возрасте от 8 лет и старше, у которых не хватает опыта и знаний или чьи физические или умственные способности ограничены, если они прошли обучение и находятся под присмотром лица, отвечающего за их безопасность. Очистка и техническое обслуживание прибора не должны выполняться детьми без присмотра взрослых.

## УСТАНОВКА

**ВНИМАНИЕ!** Прибор имеет большую массу, поэтому требует осторожного обращения.

- Устанавливайте прибор в непромерзаемом помещении (минимальная температура 4–5 °С).
- Устанавливайте прибор в доступном месте.
- Выход прибора из строя под воздействием высокого давления из-за блокировки системы безопасности не является гарантийным случаем.
- Предусмотрите вентиляцию в помещении, где устанавливается прибор. Температура в помещении не должна превышать 35 °С.
- В случае установки водонагревателя в ванной комнате не устанавливайте его в зонах V1 или V2. Если размеры ванной комнаты небольшие, прибор все же можно установить в зоне V2. В зоне V1 прибор должен устанавливаться горизонтально как можно выше (если сам прибор это допускает).
- В любом случае убедитесь, что стеновое крепление способно выдержать вес прибора, заполненного водой.
- Установка водонагревателя с помощью монтажных планок возможна только в тех положениях, которые описаны в данном руководстве. Данный водонагреватель не предназначен для установки на потолке.
- Оставьте под трубами водонагревателя с двух концов свободное пространство минимум 400 мм для доступа к прибору и его принадлежностям.
- Выполняйте установки в соответствии с монтажными схемами.
- В случае установки водонагревателя под подвесным потолком, на чердаке или на потолке использование поддона для удержания протечек под водонагревателем обязательно. Подсоединение сливного трубопровода к канализации является обязательным.



**Сохраните руководство даже после установки прибора.**

# Предупреждения общего характера

## ГИДРАВЛИЧЕСКОЕ ПОДКЛЮЧЕНИЕ

- Новая система безопасности с рабочим давлением 0,8 МПа (8 бар) (не входит в комплект поставки водонагревателя) с минимальным присоединительным диаметром 1/2", соответствующая стандарту EN 1487, должна обязательно напрямую подсоединяться ко входу холодной воды водонагревателя. Система безопасности должна устанавливаться в непромерзаемом помещении (минимум 4–5 °С).
- Редуктор давления (не входит в комплект) необходим, если давление в водопроводе превышает 0,5 МПа (5 бар). Редуктор встраивается в подающий трубопровод с холодной водой после счетчика.
- Трубопроводы по месту эксплуатации должны быть жесткими (из меди) или гибкими (гибкие плетеные трубопроводы из нержавеющей стали) и выдерживать температуру 100 °С и давление 1 МПа (10 бар). В противном случае потребуется установка ограничителя давления.
- Подсоедините систему безопасности к сбросному клапану, выходящему на улицу, в непромерзаемом помещении (минимум 4–5 °С), который установлен с постоянным уклоном назад для слива лишней воды, образующейся в процессе расширения при нагреве, или на случай, когда необходимо слить воду из водонагревателя.
- Сбросный клапан системы безопасности должен периодически активироваться (минимум раз в месяц). Таким образом удаляется образовавшаяся накипь и проверяется отсутствие блокировки самого клапана.
- Для слива воды из водонагревателя отключите его от электропитания, перекройте подачу холодной воды, затем слейте воду с помощью рукоятки системы безопасности, предварительно открыв кран с горячей водой.
- Перед подключением водонагревателя к электропитанию убедитесь, что он заполнен водой, для этого откройте кран с ГОРЯЧЕЙ ВОДОЙ, оттуда должна политься ХОЛОДНАЯ ВОДА.
- В начале нагрева воды может появиться небольшое количество дыма, это нормальное явление.

## ЭЛЕКТРОПОДКЛЮЧЕНИЕ

Во избежание поражения электрическим током или получения травмы перед снятием лицевой панели убедитесь, что электропитание отключено.

В электроцепи перед прибором должен быть установлен омниполярный выключатель (плавкая вставка предохранителя, автомат защиты с расстоянием при размыкании контактов минимум 3 мм, дифференциальный выключатель 30 мА).

В случае повреждения электрического кабеля для получения нового кабеля с теми же характеристиками или специального комплекта обращайтесь в отдел послепродажного обслуживания компании-изготовителя.

Заземление обязательно. Для этой цели предусмотрена клемма, отмеченная символом . Запрещено напрямую подключать сопротивление к сети.

Данный прибор не предназначен для установки на высоте свыше 3000 м над уровнем моря. Руководство по эксплуатации данного прибора можно запросить в отделе по работе с клиентами (контактные данные находятся в конце данного руководства).

## 1. Установка прибора

### 1.1 Техническая информация

Информацию по следующим пунктам см. в конце руководства, страницы I–IV:

- Содержимое комплекта поставки
- Технические характеристики.

### 1.2 Установка в ванной комнате

- Установка не в зонах 1 и 2 (NF C 15-100).

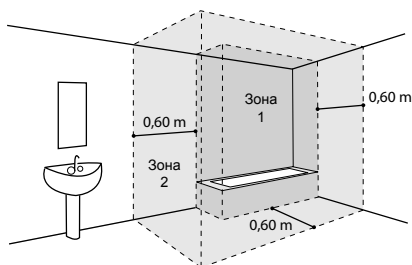

Если размеры ванной комнаты не позволяют установить водонагреватель не в зонах 1 и 2:

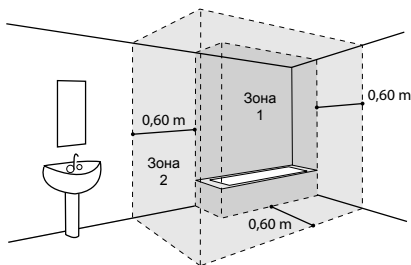

В этом случае возможна установка в зоне 2

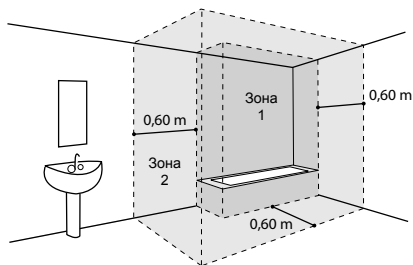

или в зоне 1 при условии, что:

- водонагреватель устанавливается горизонтально и как можно выше (только водонагреватели объемом 40, 65 и 80 л)
- трубопроводы изготовлены из токопроводящего материала
- водонагреватель защищен выключателем дифференциального тока (30 мА), который подключен непосредственно перед самим водонагревателем

## 2. Как установить водонагреватель?

### 2.1 Настенный вертикальный водонагреватель: в плоском или квадратном корпусе

1 Найдите отпечатанный на упаковке шаблон для сверления, приложите его к стене и промаркируйте место установки настенных монтажных планок в соответствии с моделью водонагревателя, сохранив необходимое минимальное расстояние вокруг водонагревателя (см. схему А).

2 Просверлите отверстия в стене и вбейте в них дюбели диаметром 10 мм, соответствующие типу стены (гипсокартон, бетон, кирпич). Внимание! Стена должна выдерживать вес наполненного водонагревателя.

3 Надежно закрепите монтажные планки (для водонагревателей объемом 25/40/65/80 л) или одну монтажную планку (для водонагревателей объемом 75/100/150 л) на стене, с помощью метра проверьте межосевое расстояние планок. Использованный для этой цели крепеж не должен выступать за поверхность контакта водонагревателя.

**ПРИМЕЧАНИЕ:** Для моделей объемом 25/40/65/80 л, если прочность стены позволяет, возможно крепление только с помощью одной верхней планки. Для обеспечения надёжной фиксации водонагревателя закрепите нижнюю планку на крепежные винты водонагревателя отверстиями вниз. Нижняя планка станет опорой водонагревателю, прижимаясь к стене без крепления к ней (схема С или D).

4 Поднимите и наденьте водонагреватель на планку(-и), устанавливая крепежные винты сверху планок.

5 Потяните вниз водонагреватель, чтобы поддерживающие ролики встали в пазы.

Как только крепежные винты встали в пазы, водонагреватель невозможно будет передвинуть из стороны в сторону, не прикладывая при этом больших усилий.

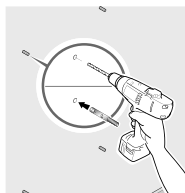
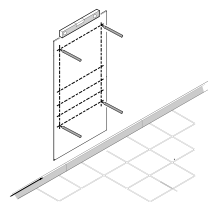

Примерная масса полного водонагревателя

Форма корпуса	Объем	Масса
Плоский	25 L	45 kg
	40 L	70 kg
	65 L	100 kg
	80 L	120 kg
	75 L	105 kg
Квадратный	100 L	135 kg
	150 L	200 kg

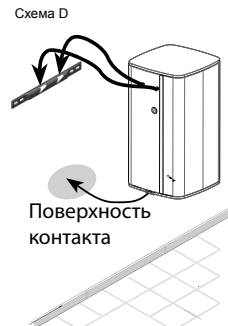
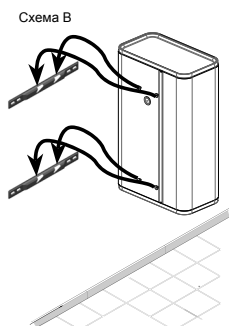
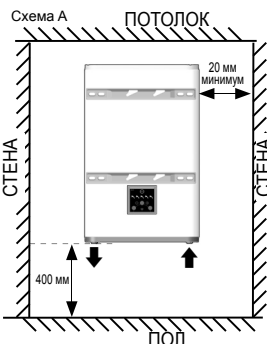
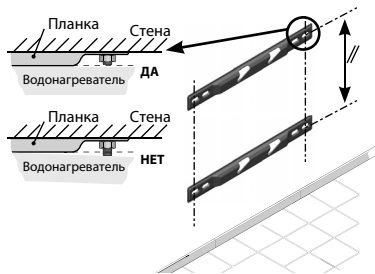

Выход горячей воды должен находиться с левой стороны водонагревателя.

## 2.2 Настенный горизонтальный водонагреватель (25/40/65/80 л)

**ВНИМАНИЕ!** Водонагреватель в КВАДРАТНОМ КОРПУСЕ объемом 75/100/150 л должен устанавливаться только на стену

1 Найдите отпечатанный на упаковке шаблон для сверления, приложите его к стенке и промаркируйте место установки настенных монтажных планок в соответствии с моделью водонагревателя, сохранив необходимое минимальное расстояние вокруг водонагревателя (см. схему E).

2 Просверлите отверстия в стене и вбейте в них дюбели диаметром минимум 10 мм, соответствующие типу стены (гипсокартон, бетон, кирпич).  
Внимание! Стена должна выдерживать вес наполненного водонагревателя.

3 Надежно закрепите монтажные планки, с помощью метра проверьте межосевое расстояние планок. Использованный для этой цели крепеж не должен выступать за поверхность контакта водонагревателя.

4 Поднимите и наденьте водонагреватель на планки, устанавливая крепежные винты сверху планок (схема F).

5 Потяните вниз водонагреватель, чтобы поддерживающие ролики встали в пазы. Как только крепежные винты встали в пазы, водонагреватель невозможно будет передвинуть из стороны в сторону, не прикладывая при этом больших усилий.

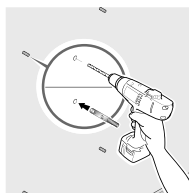
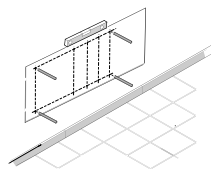

Примерная масса полного водонагревателя

Форма корпуса	Объем	Масса
Плоский	25 L	45 kg
	40 L	70 kg
	65 L	100 kg
	80 L	120 kg

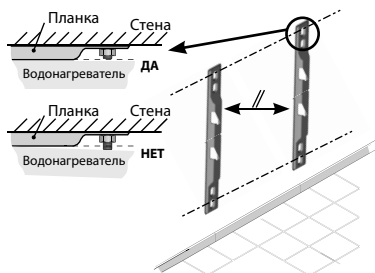

**ПРИМЕЧАНИЕ:** Вход холодной воды и выход горячей воды должны находиться слева. Выход горячей воды должны находиться сверху.

Схема E



Схема F



Установка водонагревателя с помощью монтажных планок возможна только в тех положениях, которые описаны в данном руководстве. Использование планок для крепления водонагревателя к потолку строго ЗАПРЕЩЕНО.

### 3. Подключение электрической и гидравлической систем

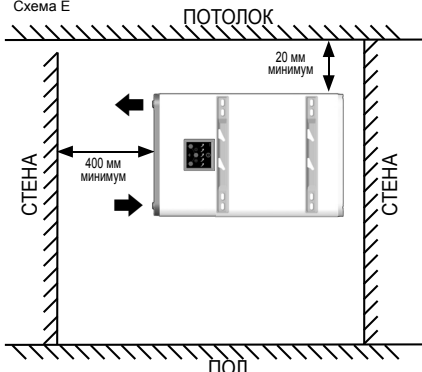
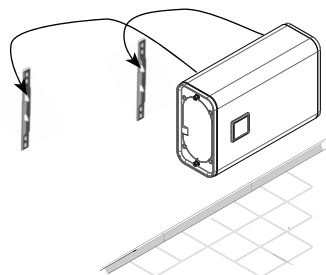
На примере вертикального настенного водонагревателя

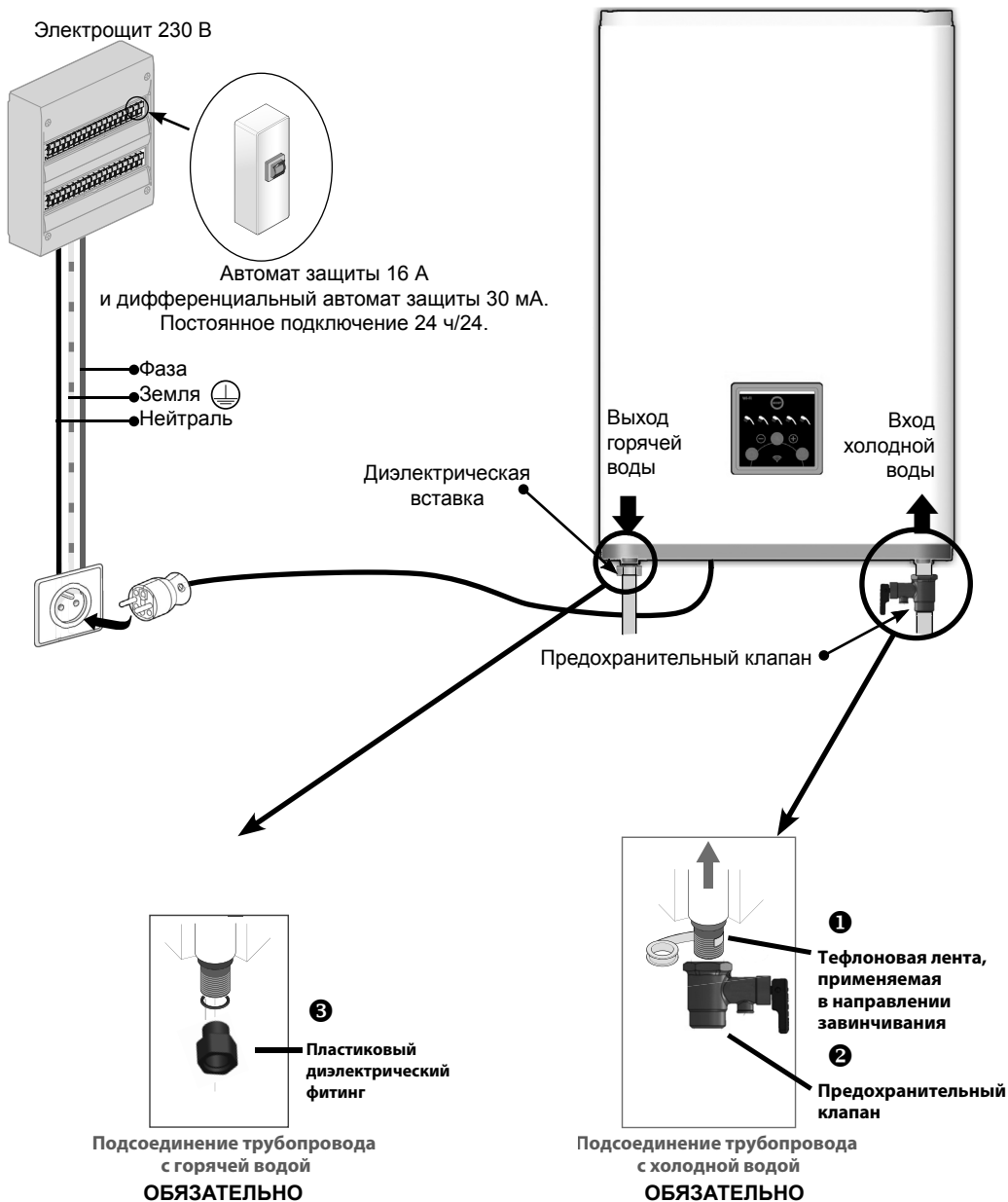



#### 4. Устройство управления (IHM)

Символ подключения к электропитанию

Индикаторы наличия горячей воды и символы нагрева воды

Ручной режим

Режим длительного неиспользования (защита от замерзания)















Кнопка BOOST

Регулировка настроек в ручном режиме

Режим ECO+

Кнопка сопряжения

ПРИМЕЧАНИЕ: для отключения устройства управления нажмите и удерживайте кнопки  и  в течение 3 секунд. Отмена действия также осуществляется нажатием этих кнопок.

Сигнальные лампы	Состояние сигнальной лампы	Значение
	Горит	Оборудование находится под напряжением.
	Равномерно мигает	Неисправность. См. главу «Устранение неисправностей».
	Горит	Выбораный ручной режим: С помощью кнопок «+» и «-» регулируется необходимое количество горячей воды.
	Горит	Активирован режим длительного неиспользования: защита водонагревателя от замерзания (7 °C). Функция BOOST деактивирована.
	Горит	Функция BOOST, активированная кратким нажатием: Разовое ускорение нагрева воды для водонагревателей объемом 25/40/65 и 80 л. Разовое ускорение нагрева воды для водонагревателей объемом 100 и 120 л. Режим BOOST отключается автоматически, как только температура воды повышается до максимальной. Данный режим также можно отключить вручную кратким нажатием кнопки для возврата к нормальному режиму работы.
	Горит	Активирован режим ECO+, водонагреватель анализирует водопотребление для адаптации под нужды пользователей с целью экономии электроэнергии без ущерба комфорту.
	Горит	Индикация количества горячей воды.
	Мигает	Идет процесс нагрева воды.
	Горит	Водонагреватель правильно сопряжен.
	Мигает	Идет процесс сопряжения водонагревателя.

## 5. Подключение к смартфону (планшету)

Данный прибор поддерживает функцию Wifi для дистанционного управления или программирования с помощью смартфона или планшета.

Для этого понадобятся следующие принадлежности:

- Модем



- Приложение *Cozytouch* Cozytouch, совместимое с ОС IOS и Android.

Бесплатная загрузка приложения из магазинов приложений



ОС iOS версии 9.0 (минимум)    ОС Android версии 4.1 (минимум)

После установки приложения войдите в интернет, введя логин и пароль, и откройте приложение *Cozytouch*. Далее выполняйте инструкции шаг за шагом, чтобы создать учетную запись и произвести сопряжения с прибором.

В конце процедуры (как указано в инструкции по установке приложения) откройте электронную почту, адрес которой был указан при регистрации, для активации учетной записи пользователя. Теперь вы сможете подключиться к приложению для доступа к нашим сервисам.

**ВНИМАНИЕ!** Во время сопряжения:

Оставьте смартфон (или планшет) рядом с водонагревателем.

Прибор будет издавать многочисленные звуковые сигналы (это указывает на НОРМАЛЬНУЮ работу)

**ПРИМЕЧАНИЕ:** Уровень сигнала Wifi в зоне установки прибора должен быть достаточным. В противном случае (слабый сигнал или сигнал отсутствует) рекомендуем установить повторитель Wifi-сигнала.

### ДЕКЛАРАЦИЯ О СООТВЕТСТВИИ ТРЕБОВАНИЯМ ДИРЕКТИВЫ О РАДИООБОРУДОВАНИИ RED 2014/53/UE (\*)

Настоящим компания ЕСЕТ удостоверяет, что оборудование, обозначенное ниже, соответствует основным требованиям директивы о радиооборудовании 2014/53/UE.

Декларация о соответствии ЕС на данное оборудование может быть предоставлена по отдельному запросу отделом послепродажного обслуживания (см. контактную информацию в конце данного руководства).

**Описание:** Настенный электрический водонагреватель в плоском корпусе и настенный электрический водонагреватель серии S4

**Модели:** объемом 25, 40, 65, 80 л для серии плоских водонагревателей и 75, 100, 150 л для серии S4

**Характеристики:**

**Полосы радиочастот, которые использует приемопередатчик:** WIFI 2.4G: 2400–2483,5 МГц

**Максимальная радиочастотная мощность:** <20 дБм

**Оборудование радиосвязи 2-го класса:** для продажи и использования без ограничений

**Дальность радиосвязи:** от 100 до 300 метров в свободном пространстве в зависимости от взаимодействующего оборудования (отрицательно сказываться на дальности могут условия установки и электромагнитная обстановка).

**Версия ПО:** U0608308 для водонагревателей в плоском корпусе и U0621574 для водонагревателей серии S4

**Соответствие требованиям Директив о радиооборудовании и электромагнитной совместимости** было верифицировано указанным ниже органом:

0536 – Emitech, Juigné Sur Loire, Франция

(\*) Директива о радиочастотном оборудовании

## 6. Поиск и устранение неисправностей

### 6.1 Мигают сигнальные лампы «Душ»

Состояние сигнальной лампы	Значение	Примечание/способ устранения
2-кратное мигание одной сигнальной лампы «Душ», 3-секундная пауза, 2-кратное мигание 	<b>Ошибка 3: Неисправность датчика регулятора</b>	Замените датчик регулятора.
2-кратное мигание двух сигнальных ламп «Душ», 3-секундная пауза, 2-кратное мигание... 	<b>Ошибка 3: Неисправность датчика регулятора (разные показания)</b>	
4-кратное мигание одной сигнальной лампы «Душ», 3-секундная пауза, 4-кратное мигание... 	<b>Ошибка 9: Неисправность платы</b>	Замените плату управления.

### 6.2 Не горит ни одна сигнальная лампа\*

Возможная причина	Необходимые действия	Способ устранения
Неисправность цепи питания водонагревателя	Измерьте напряжение питания (230 В) водонагревателя при помощи измерительного инструмента (мультиметра).	Если напряжение питания отсутствует, неисправен источник питания, обратитесь к специалисту по установке электрооборудования
	Проверьте круглосуточное наличие электропитания.	Если прибор подключен в часы наименьшей нагрузки, оборудование неисправно, обратитесь к специалисту по установке электрооборудования
Срабатывание аварийного термореле	Проверьте напряжение на выходе одного или нескольких аварийных термореле.	Повторное срабатывание аварийного термореле. Если ситуация повторяется, обратитесь к лицу, выполнившему установку, или в отдел послепродажного обслуживания компании.
Неисправность водонагревателя	Измерьте напряжение питания платы (230 В) водонагревателя при помощи измерительного инструмента (мультиметра).	Если напряжение соответствует требованиям, обратитесь к специалисту по установке электрооборудования и замените плату питания.
	Проверьте правильность подключения кабеля между платой питания и блоком управления.	Правильно подсоедините соединительный кабель.

\* Кроме устройства управления, подсветка которого отключена преднамеренно

## 7. Область действия гарантии

Гарантия не распространяется на неисправности, вызванные следующими причинами:

### 7.1 Недопустимые условия эксплуатации

- Повреждения, вызванные ударами или падениями прибора после его отгрузки с завода-изготовителя.
- Установка прибора в промерзаемом помещении или помещении, подверженном воздействию неблагоприятных погодных условий (влажность, агрессивное воздействие среды, плохая вентиляция).
- Использование воды, в составе которой присутствуют агрессивные химические элементы, перечисленные в санитарно-техническом стандарте DTU 60-1, дополнение 4, для горячей воды (процентное содержание хлора, сульфатов, кальция, удельное сопротивление и полный алкалиметрический титр).
- Жесткость воды < 15 °f.
- Несоблюдение требований (NF EN 50160), предъявляемых к электросети (например, несоблюдение минимального или максимального значений напряжения питания, частоты).
- Повреждения, вызванные неисправностями, не поддающимися обнаружению по причине места установки прибора (труднодоступные места), избежать которых можно было в случае незамедлительного ремонта прибора.

### 7.2 Установка, не соответствующая требованиям, нормам и стандартам

- Отсутствие или неправильная установка новой системы безопасности, соответствующей стандарту EN 1487, или изменение настройки системы безопасности и т. д.
- Прямое подключение к водонагревателю гидравлической системы, что препятствует работе системы безопасности (редуктору давления, запорному крану и т. д.) (см. с. 14).
- Недопустимая коррозия трубных колен (холодная или горячая вода) из-за неправильного гидравлического подключения (недостаточная герметичность) или отсутствие диэлектрических прокладок (прямой контакт медных и железных деталей).
- Неверное электроподключение: несоответствие требованиям стандарта NF C 15-100 или стандартов, действующих в стране эксплуатации, неправильное заземление, недостаточное сечение кабеля, использование гибкого кабеля, несоблюдение схем подключения, регламентированных производителем.
- Размещение прибора, не соответствующее требованиям данного руководства.
- Коррозия наружных поверхностей по причине недостаточной герметичности трубопроводной системы.
- Отсутствие или неправильная установка заглушки электрического соединителя.
- Отсутствие или неправильная установка кабель-канала.
- Падение прибора по причине использования крепежа, не способного выдержать вес оборудования.

### 7.3 Неправильное техническое обслуживание

- Чрезмерное образование накипи на нагревательных элементах или компонентах системы безопасности.
- Невыполнение технического обслуживания системы безопасности, что привело к повышению давления.
- Внесение изменений в конструкцию прибора без разрешения производителя или использование запасных деталей, не рекомендованных производителем.
- Несоблюдение условий технического обслуживания магниевых анодов (см. параграф 8.3).

Прибор соответствует требованиям директив 2014/30/UE в отношении электромагнитной совместимости, 2014/35/UE в отношении низковольтного оборудования, 2011/65/UE в отношении ограничений по использованию вредных веществ и регламента 2013/814/UE, дополняющего директиву 2009/125/ЕС в отношении требований к экологическому проектированию продукции, связанной с энергопотреблением.

# Advertencias generales

Este aparato no está diseñado para ser utilizado por adultos o niños con las capacidades físicas, sensoriales o mentales reducidas o por personas sin la experiencia o los conocimientos necesarios, a menos que lo hagan bajo la vigilancia de una persona responsable de su seguridad o que previamente hayan recibido instrucciones por parte de dicha persona sobre cómo usar el aparato. Vigile a los niños para asegurarse de que no juegan con el aparato. Este aparato puede ser utilizado por niños de 8 años en adelante y por personas con las capacidades físicas, sensoriales o mentales reducidas o sin la experiencia o los conocimientos necesarios, siempre que se encuentren bajo la debida supervisión o hayan recibido instrucciones previas relativas al uso seguro del aparato y hayan entendido los riesgos asociados. Las operaciones de limpieza y mantenimiento a cargo del usuario no deben ser realizadas por niños sin supervisión.

## INSTALACIÓN

**ATENCIÓN: Producto pesado que hay que manipular con cuidado.**

- Instale el aparato dentro de un lugar protegido de las heladas (4-5 °C como mínimo).
- Coloque el aparato en un lugar accesible.
- La destrucción del aparato por sobrepresión debida al bloqueo del dispositivo de seguridad no está cubierta por la garantía.
- El local donde se instale el aparato debe estar debidamente ventilado. La temperatura de dicho local no debe exceder los 35 °C.
- En caso de instalar el calentador de agua en un cuarto de baño, se debe instalar fuera de los volúmenes V1 y V2. Si esto no fuera posible debido a las dimensiones, se podría llegar a instalar en el volumen V2. O bien se colocará lo más alto posible en el volumen V1 en posición horizontal (si el producto lo permite).
- Sea cual sea la forma de montaje, asegúrese de que la pared puede soportar el peso del aparato lleno de agua.
- Los estribos de montaje solo permiten fijar el aparato en las configuraciones que se indican en el presente manual. No permiten fijar el aparato al techo.
- Bajo los extremos de los tubos del aparato se debe dejar un espacio libre de al menos 400 mm para poder acceder a los equipos y los accesorios.
- Fíjese en las figuras de instalación para realizar el montaje.
- Es obligatorio instalar una bandeja de retención debajo del calentador de agua cuando se coloque en un techo falso, desván o encima de lugares habitados. Se requiere una evacuación conectada al desagüe.

## CONEXIÓN HIDRÁULICA



**El manual debe conservarse, incluso después de la instalación del producto.**

# Advertencias generales

- Es obligatorio conectar un grupo de seguridad nuevo, calibrado a 0,8 MPa (8 bares) (no incluido con el calentador de agua) de 1/2" como mínimo y conforme a la norma EN 1487, directamente a la entrada de agua fría del calentador de agua. Debe colocarse en un lugar protegido de las heladas (4-5 °C como mínimo).
- Es necesario montar un reductor de presión (no incluido) cuando la presión de alimentación sea superior a 0,5 MPa (5 bares). Se deberá instalar en la entrada de agua fría, después del contador.
- Las tuberías deben ser rígidas (cobre) o flexibles (tubos flexibles trenzados de acero inoxidable), y deben ser capaces de soportar 100 °C y 1 MPa (10 bares). En caso contrario, instale un limitador de temperatura.
- Conecte el dispositivo de seguridad a un tubo de vaciado, situado al aire libre, en un entorno protegido de las heladas (4-5 °C como mínimo) y en pendiente continua hacia abajo para evacuar el agua de dilatación del calentador y el agua del calentador de agua en caso de vaciado.
- El dispositivo de vaciado del grupo de seguridad se debe activar periódicamente (al menos una vez al mes). Esta maniobra permite retirar los posibles restos de cal y comprobar que no está bloqueado.
- Para vaciar el aparato, corte la corriente, cierre la alimentación de agua fría y vacíelo accionando la maneta del grupo de seguridad, después de haber abierto un grifo de agua caliente.
- Compruebe que el calentador de agua se ha llenado correctamente antes de conectarlo; al abrir un grifo de AGUA CALIENTE, deberá salir AGUA FRÍA.
- Al comenzar el calentamiento, es posible que se libere algo de humo; esta emisión es normal.

## CONEXIÓN ELÉCTRICA

Antes de quitar la cubierta, asegúrese de que el suministro está desconectado para evitar cualquier riesgo de lesión o de descarga eléctrica.

La instalación eléctrica debe incluir, antes del calentador de agua, un dispositivo de interrupción omnipolar (portafusibles, disyuntor con una distancia de apertura de los contactos de al menos 3 mm, disyuntor diferencial de 30 mA).

Si el cable está dañado, sustitúyalo por un cable de las mismas características o un conjunto especial proporcionado por el fabricante o el servicio posventa.

La conexión a tierra es obligatoria. Para ello, existe un borne especial con la referencia . Está prohibido conectar directamente las resistencias a la red.

Este aparato no ha sido diseñado para instalarlo a más de 3000 metros de altitud.

Puede solicitar el manual del aparato al servicio de atención al cliente (encontrará los datos al final del presente manual).

## 1. Instalación del aparato

### 1.1 Información técnica

Al final del presente manual, en las páginas de I a IV, encontrará información técnica relativa a:

- Contenido del paquete
- Características técnicas

### 1.2 Instalación específica en cuartos de baño

- Instalación fuera de los volúmenes 1 y 2 (NF C 15-100).

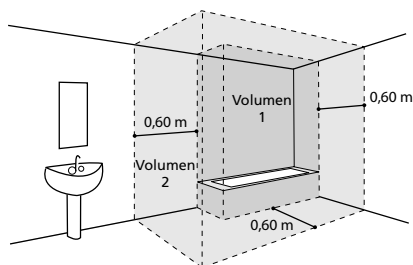

Si las dimensiones del cuarto de baño no permiten colocar el calentador de agua fuera de los volúmenes 1 y 2:

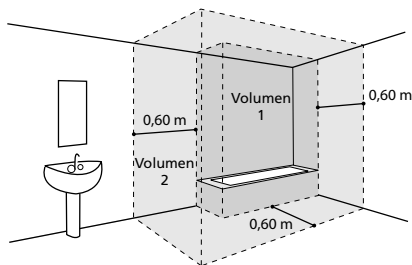

Es posible colocarlo en el *Volumen 2*

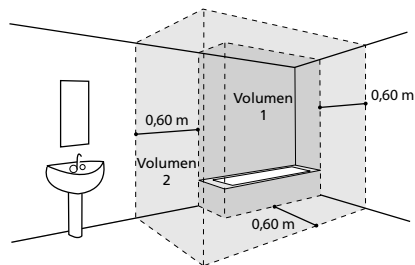

o en el *Volumen 1*, si:

- el calentador de agua es horizontal y se instala en la posición más elevada posible (únicamente 40, 65 y 80 l);
- las canalizaciones están fabricadas con un material conductor;
- el calentador de agua está protegido mediante un disyuntor de corriente diferencial residual (30 mA) conectado antes del calentador de agua.

## 2. Cómo instalar el calentador de agua

### 2.1 Calentador de agua vertical de pared:

#### Calentadores planos y cuadrados

1 Coloque la plantilla de taladros impresa en el embalaje sobre la superficie de la pared y realice las marcas correspondientes al modelo del calentador de agua, teniendo en cuenta los espacios mínimos que hay que respetar alrededor del calentador de agua (consulte el esquema A).

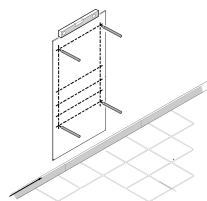

2 Taladre la pared y coloque fijaciones de 10 mm de diámetro (Ø) adaptadas al tipo de pared (placa de yeso, hormigón, ladrillo).

Atención: La pared debe poder resistir el peso del calentador de agua lleno.

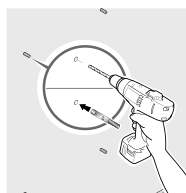

Pesos de referencia del calentador de agua lleno

Gama	Capacidad	Peso
Plano	25 L	45 kg
	40 L	70 kg
	65 L	100 kg
	80 L	120 kg
Cuadrado	75 L	105 kg
	100 L	135 kg
	150 L	200 kg

3 Fije firmemente los estribos (en el caso de los aparatos con capacidad de 25/40/65/80 l) o un solo estribo (en el caso de los aparatos con capacidad de 75/100/150 l) y compruebe las distancias entre ejes de los estribos con un metro. Los elementos utilizados para la fijación no deberán superar la superficie de apoyo del calentador de agua.

NOTA: En el caso de los modelos de 25/40/65/80 l, si la resistencia de la pared es suficiente, es posible realizar la fijación mediante un único estribo en la parte superior. Para garantizar una correcta sujeción, coloque el estribo inferior en los enganches del calentador de agua, con las aberturas orientadas hacia abajo. El estribo inferior sirve de tope, apoyándose en la pared sin atornillar (esquemas C o D).

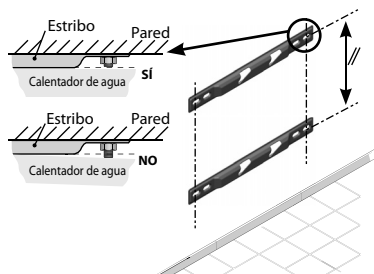

4 Levante y coloque el calentador de agua apoyado en el o los estribos, asegurándose de que los enganches quedan situados por encima de los estribos.

5 Baje el calentador hasta que los enganches queden debidamente fijados en las ranuras. Cuando los enganches estén acoplados, no será posible mover el calentador de agua a los lados sin hacer un esfuerzo considerable.

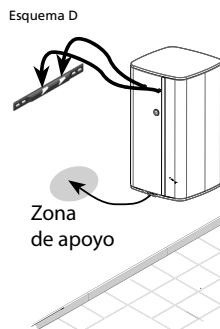
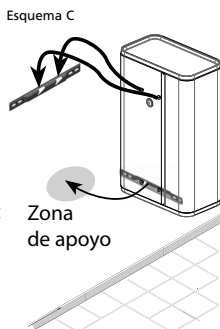
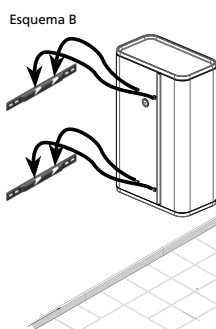
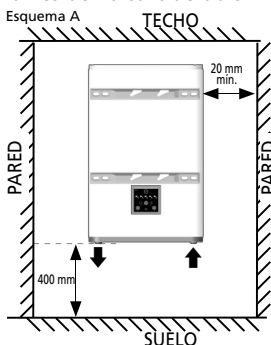

La salida de agua caliente debe encontrarse a la izquierda del calentador de agua.



## 2.2 Calentador de agua horizontal de pared (25/40/65/80 l)

**ATENCIÓN: El modelo CUADRADO de 75/100/150 l solo es de pared**

1 Coloque la plantilla de taladros impresa en el embalaje sobre la superficie de la pared y realice las marcas correspondientes al modelo del calentador de agua en cuestión, teniendo en cuenta los espacios mínimos que hay que respetar alrededor del calentador de agua (consulte el esquema E).

2 Taladre la pared y coloque fijaciones de 10 mm de diámetro ( $\varnothing$ ) como mínimo adaptadas al tipo de pared (placa de yeso, hormigón, ladrillo).

Atención: La pared debe poder resistir el peso del calentador de agua lleno.

3 Fije los estribos de soporte firmemente y compruebe con un metro la distancia entre ejes de los estribos. Los elementos utilizados para la fijación no deberán superar la superficie de apoyo del calentador de agua.

4 Levante y coloque el calentador de agua apoyado en el o los estribos, asegurándose de que los enganches quedan situados por encima de los estribos.

5 Baje el calentador hasta que los enganches queden debidamente fijados en las ranuras. Cuando los enganches estén acoplados, no será posible mover el calentador de agua a los lados sin hacer un esfuerzo considerable.

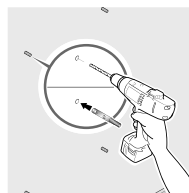
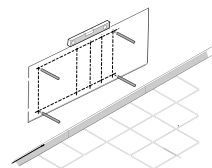

**Pesos de referencia del calentador de agua lleno**

Gama	Capacidad	Peso
Plano	25 L	45 kg
	40 L	70 kg
	65 L	100 kg
	80 L	120 kg

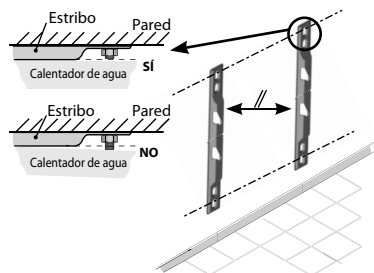

**NOTA: La entrada de agua fría y la salida de agua caliente deben encontrarse a la izquierda. La salida de agua caliente debe encontrarse en la parte superior.**

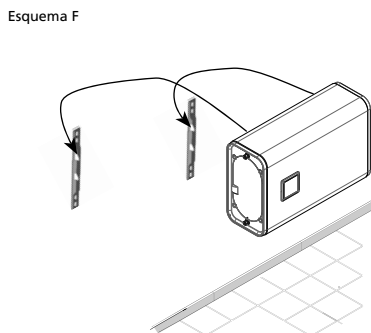
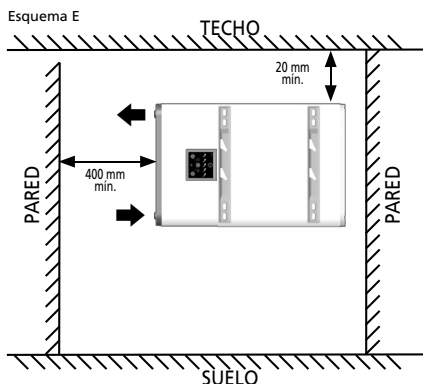

**Los estribos de montaje no se pueden colocar de un modo distinto al que se indica en este manual. El uso de los estribos para colgar el aparato del techo está absolutamente PROHIBIDO.**

### 3. Conexión eléctrica e hidráulica



Ejemplo con un calentador de agua vertical de pared

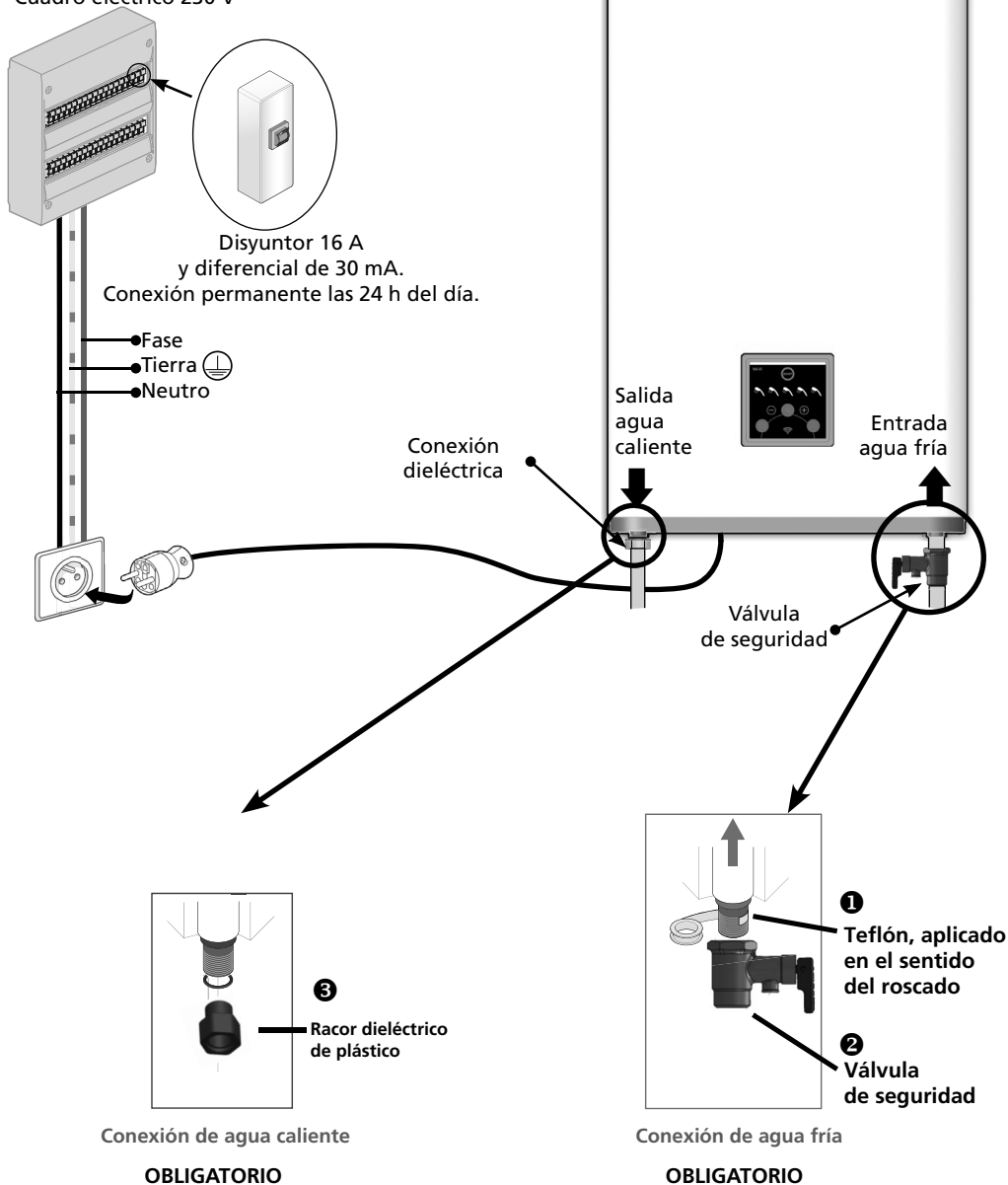



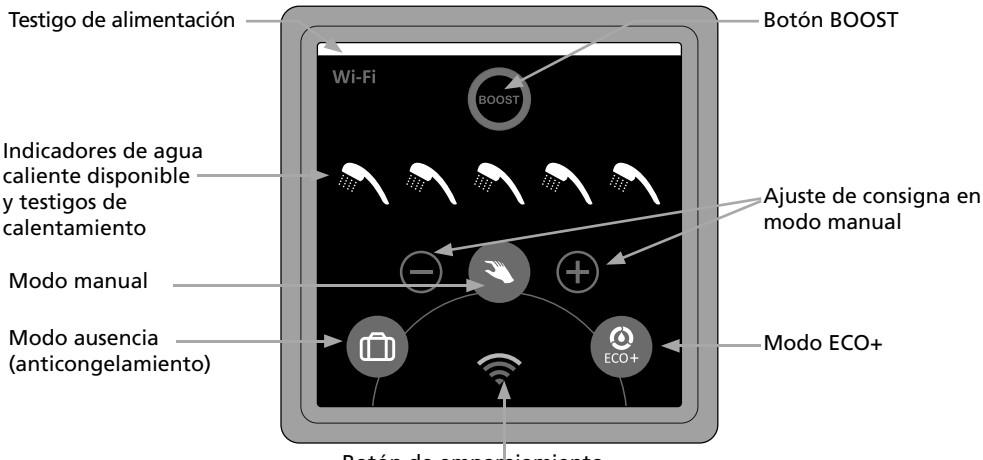





Cuadro eléctrico 230 V



## 4. Interfaz de mando (IHM)



NOTA: La IHM puede apagarse pulsando al mismo tiempo los botones  y  durante 3 segundos. La operación se puede cancelar siguiendo el mismo procedimiento.

Indicadores	Estado del indicador	Significado
	Encendido	Equipo con corriente.
	Pulsaciones regulares	Fallo de funcionamiento. Consulte el apartado «Resolución de problemas».
	Encendido	Modo manual seleccionado: Los botones + y - permiten ajustar la cantidad de agua caliente deseada.
	Encendido	Modo ausencia activado: Protección del calentador de agua contra las heladas (7 °C). La función BOOST está desactivada.
	Encendido	Pulse brevemente el botón si desea activar la función BOOST: Acelera la producción de agua caliente para necesidades puntuales en los modelos de 25/40/65/80 l. Aumenta la producción de agua caliente para necesidades puntuales en los modelos 100 y 120 l. El modo BOOST se desactiva automáticamente cuando se alcanza la temperatura máxima. También se puede desactivar manualmente pulsando brevemente el botón para volver al modo NORMAL.
	Encendido	Con el modo ECO+ activado, el calentador de agua memoriza los consumos para adaptarse a las necesidades del usuario y conseguir un ahorro energético, asegurando siempre el confort.
	Encendido	Muestra la cantidad de agua caliente disponible.
	Parpadeo	Preparándose para la ducha.
	Encendido	Calentador de agua emparejado correctamente.
	Parpadeo	Calentador de agua en proceso de emparejamiento.

## 5. Conectividad

Este aparato tiene una función Wi-Fi que permite controlarlo o programarlo a distancia con un smartphone o una tableta.

Para ello, debe disponer de los siguientes accesorios:

- Router de acceso a Internet



- Aplicación *Cozytouch* compatible con iOS y Android.

Descarga gratuita en las tiendas correspondientes



iOS versión 9.0 como mínimo

Android versión 4.1 como mínimo

Después de instalar la aplicación, tenga a mano el usuario y la contraseña de su router y abra la aplicación *Cozytouch*. Siga las instrucciones paso a paso para crear una cuenta y emparejar el aparato.

Al finalizar el procedimiento (según se indica en el procedimiento de instalación de la aplicación), abra la bandeja de entrada del correo electrónico que haya indicado para activar su cuenta de usuario. Desde este momento podrá conectarse y acceder a todos nuestros servicios.

**ATENCIÓN**, durante el procedimiento de emparejamiento:

- sitúe su smartphone (o tableta) cerca del calentador de agua;
- el producto emitirá varios pitidos (esto es NORMAL).

**OBSERVACIÓN:** La señal Wi-Fi debe ser suficientemente potente en la zona de instalación del producto. Si la señal es demasiado débil o inexistente, le recomendamos que instale un repetidor de Wi-Fi.

### DECLARACIÓN DE CONFORMIDAD CON LA DIRECTIVA RED 2014/53/UE (\*)

ECET declara que el equipo que se menciona en el presente documento cumple con las exigencias esenciales de la directiva RED 2014/53/UE.

La declaración de conformidad UE completa de este equipo se puede solicitar también a nuestro servicio posventa (al final de este manual encontrará los datos de contacto).

**Designación:** calentador de agua eléctrico de pared plano y calentador de agua eléctrico de pared S4

**Modelos:** 25, 40, 65 y 80 l en el caso de la gama Plana y 75, 100 y 150 l en el caso de la gama S4

**Características:**

**Bandas de frecuencia de radio utilizadas por el emisor-receptor:** WIFI 2.4G: de 2400 MHz a 2483,5 MHz

**Potencia de radiofrecuencia máxima:** < 20 dBm

**Equipo hertziano de clase 2:** se puede comercializar y utilizar sin restricciones

**Alcance de radio:** de 100 a 300 metros en campo libre, variable según los equipos asociados (el alcance puede variar en función de las condiciones de instalación y el entorno electromagnético).

**Versión del programa:** U0608308 en el caso de la gama plana y U0621574 en el caso de la gama S4



**El cumplimiento de las normas sobre radio y compatibilidad electromagnética ha sido verificado por el organismo acreditado:**

0536 – Emitech, Juigné Sur Loire, Francia

(\*) Directiva de equipos radioeléctricos

## 6. Resolución de problemas

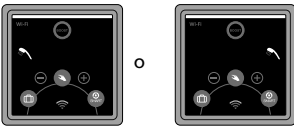
### 6.1 Indicadores de ducha parpadeantes

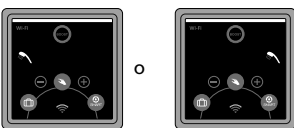
Estado del indicador	Significado	Observación/repación
2 parpadeos consecutivos de un icono de ducha, 3 s de pausa, 2 parpadeos consecutivos... 	<b>Error 3:</b> <b>Fallo sonda de regulación</b>	Sustituya la sonda de regulación.
2 parpadeos consecutivos de dos iconos de ducha, 3 s de pausa, 2 parpadeos consecutivos... 	<b>Error 3:</b> <b>Fallo sonda de regulación (diferenciación)</b>	
4 parpadeos consecutivos de un símbolo de ducha, 3 s de pausa, 4 parpadeos consecutivos... 	<b>Error 9:</b> <b>Fallo placa</b>	Cambie la placa de control.

### 6.2 Ningún indicador encendido\*

Causa posible	Acción que realizar	Solución
Fallo alimentación del calentador de agua	Compruebe la alimentación (230 V) del calentador de agua con un equipo de medición (multímetro).	Si no hay alimentación o hay un fallo en la alimentación, llame a un instalador electricista.
	Compruebe si la alimentación es permanente las 24 horas del día.	Si el equipo está conectado a un contacto de horas valle, la instalación es incorrecta; llame a un instalador electricista.
Activación de un termostato de seguridad	Compruebe la alimentación en la salida del o de los termostatos de seguridad.	Reactivación de la seguridad del termostato. Si el problema persiste, llame a un instalador y póngase en contacto con el servicio posventa.
Fallo funcionamiento del calentador de agua	Utilice un equipo de medición (multímetro) para verificar que la alimentación del calentador de agua en la placa de potencia es de 230 V.	Si la alimentación es correcta, llame a un instalador electricista y sustituya la placa de potencia.
	Compruebe si el cable de conexión entre la placa de potencia y la caja de control está bien conectado.	Conecte el cable de conexión correctamente.

\* Siempre que no se haya apagado la IHM voluntariamente

## 7. Ámbito de aplicación de la garantía

Quedan excluidos de esta garantía los fallos debidos a:

### 7.1 Condiciones ambientales anormales

- Desperfectos diversos provocados por golpes o caídas durante la manipulación después de salir de la fábrica.
- Instalación del aparato en un lugar expuesto a heladas o a la intemperie (ambientes húmedos, agresivos o mal ventilados).
- Uso de agua que presente las características de agresividad definidas por el código de edificación referido a la fontanería y la cláusula adicional sobre agua caliente (DTU, Plomberie 60-1, additif 4) en relación con la tasa de cloruros, sulfatos, calcio, resistividad y TAC.
- Dureza del agua < 15 °f.
- Incumplimiento de las normas (NF EN 50160) sobre las redes eléctricas (alimentación eléctrica con picos mínimos o máximos de tensión, frecuencias fuera de rango, por ejemplo).
- Daños derivados de problemas no descubiertos debidos a la elección del emplazamiento (lugar de difícil acceso) que podrían haberse evitado con una reparación inmediata del equipo.

### 7.2 Una instalación no conforme al reglamento, las normas y las reglas del oficio

- Ausencia o montaje incorrecto de un grupo de seguridad nuevo y conforme a la normativa EN 1487, o modificación de su calibración...
- Instalación en el propio calentador de agua de un sistema hidráulico que impida que funcione el grupo de seguridad (reducción de la presión, llave de corte, etc.) (consulte la página 14).
- Corrosión anómala de los empalmes (agua caliente o agua fría) tras una conexión hidráulica incorrecta (mala estanqueidad) o ausencia de manguitos dieléctricos (contacto directo hierro-cobre).
- Conexión eléctrica defectuosa: no conforme a la norma NF C 15-100 o las normas nacionales vigentes, conexión a tierra incorrecta, sección de cable insuficiente, conexión mediante cables flexibles, incumplimiento de los esquemas de conexiones prescritos por el fabricante.
- Colocación del equipo no conforme a las instrucciones del manual.
- Corrosión externa debida a un mal sellado de la tubería.
- Ausencia o montaje incorrecto de la cubierta de protección eléctrica.
- Ausencia o montaje incorrecto del paso del cable.
- Caída de un aparato debido a la utilización de fijaciones no adaptadas al soporte de instalación.

### 7.3 Un mantenimiento defectuoso

- Calcificación anormal de los elementos calefactores o de los dispositivos de seguridad.
- Falta de mantenimiento del grupo de seguridad que se refleja en las sobrepresiones.
- Modificación del producto original sin la conformidad del fabricante o utilización de piezas de recambio de otros fabricantes.
- Incumplimiento de las condiciones de mantenimiento del ánodo de magnesio (consulte el párrafo 8.3). Estos aparatos cumplen con las Directivas 2014/30/UE, relativa a la compatibilidad electromagnética, 2014/35/UE, relativa a la baja tensión, 2011/65/UE, referente al RoHS y con el Reglamento 2013/814/UE que completa la Directiva 2009/125/EC para el diseño ecológico.

# Allgemeine Warnhinweise

Dieses Gerät ist nicht bestimmt für den Gebrauch durch Personen (Kinder eingeschlossen), deren körperliche, sensorische oder geistige Leistungsfähigkeit eingeschränkt ist oder durch Personen ohne Erfahrung oder Kenntnisse in der Bedienung des Gerätes, sofern sie nicht durch eine für ihre Sicherheit verantwortliche Person beaufsichtigt werden oder im Vorfeld in der Nutzung des Gerätes instruiert wurden. Kinder sollten beaufsichtigt werden, um sicherzustellen, dass sie nicht mit dem Gerät spielen. Dieses Gerät kann benutzt werden von Kindern im Alter von mindestens 8 Jahren oder von Personen, deren körperliche, sensorische oder geistige Leistungsfähigkeit eingeschränkt ist, oder durch Personen ohne Erfahrung oder Kenntnisse, wenn diese ordnungsgemäß beaufsichtigt werden oder wenn ihnen Anweisungen bezüglich der absolut sicheren Nutzung des Gerätes erteilt wurden und wenn die damit verbundenen Risiken bekannt gegeben wurden. Die Reinigung und Instandhaltung durch den Nutzer darf nicht von Kindern ohne Aufsicht durchgeführt werden.

## INSTALLATION

**ACHTUNG: schweres Gerät, vorsichtig zu handhaben:**

- Das Gerät in einem gegen Frost geschützten Raum aufstellen (mind. 4°C bis 5°C).
- Das Gerät an einem gut zugänglichen Ort aufstellen.
- Eine Beschädigung, die das Gerät durch Überdruck aufgrund der Blockierung der Sicherheitsvorrichtung unbrauchbar macht, ist von der Garantie ausgeschlossen.
- Der Aufstellraum muss belüftet sein. Die Temperatur in diesem Raum darf keine 35°C übersteigen.
- Wird der Warmwasserbereiter in einem Badezimmer installiert, so darf er nicht in Bereich V1 oder V2 installiert werden. Wenn die Abmessungen es nicht anders erlauben, ist die Installierung im Bereich V2 zulässig. In diesem Fall wird das Gerät möglichst weit oben im Bereich V1 horizontal montiert (soweit möglich).
- In jedem Fall muss die Trennwand das Gewicht des mit Wasser befüllten Gerätes tragen können.
- Mit den Montagebügeln kann das Gerät nur in den Anordnungen montiert werden, die in diesem Handbuch detailliert sind. Eine Montage an der Decke ist damit nicht möglich.
- Unter den Enden der Geräterohre einen Freiraum von mindestens 400 mm lassen, um Arbeiten an Geräten und Zubehör durchführen zu können.
- Bei der Montage die Installationsabbildungen befolgen.
- Es ist zwingend erforderlich, eine Auffangwanne unter dem Warmwasserbereiter zu installieren, wenn das Gerät auf einem Zwischenboden, im Dachbodenraum oder oberhalb von Wohnräumen aufgestellt wird. Ein an die Kanalisation angeschlossener Abfluss ist notwendig.



**Betriebsanleitung zur Aufbewahrung auch nach Inbetriebnahme des Produktes.**

# Allgemeine Warnhinweise

## WASSERANSCHLUSS

- Eine neue Sicherheitsgruppe, kalibriert auf 0,8 MPa (8 bar) (nicht im Lieferumfang des Warmwasserbereiters enthalten) der Mindestgröße 1/2" und entsprechend der Norm EN 1487 muss direkt an den Kaltwasserzulauf des Warmwasserbereiters angeschlossen werden. Diese muss gegen Frost geschützt aufgestellt werden (mind. 4° C - 5° C).
- Ein Druckminderer (nicht im Lieferumfang) ist erforderlich, wenn der Versorgungsdruck größer als 0,5 MPa (5 bar) ist. Er muss am Kaltwasserzulauf hinter dem Zähler installiert werden.
- Die Rohre müssen starr (Kupfer) oder flexibel (Edelstahlgeflechtschläuche) sein und 100°C und 1 MPa (10 bar) standhalten. Andernfalls ist ein Temperaturbegrenzer zu verwenden.
- Die Sicherheitsvorrichtung an einen Ablaufschlauch anschließen, der im Freien in einer frostfreien Umgebung und mit Gefälle abwärts eingerichtet ist, um das Ausdehnungswasser vom Heizen oder das Entleerungswasser abzulassen.
- Der Ablauf der Sicherheitsgruppe muss regelmäßig (mindestens einmal im Monat) betrieben werden. So werden etwaige Kalkablagerungen entfernt und sichergestellt, dass das System nicht verstopft ist.
- Um das Gerät zu entleeren, den Strom und die Kaltwasserzufuhr abschalten und es dann über den Hebel der Sicherheitsgruppe bei geöffnetem Warmwasser entleeren.
- Vor dem erneuten Einschalten des Warmwasserbereiters überprüfen, ob er ordnungsgemäß befüllt ist. Dazu einen Warm- oder Kaltwasserhahn öffnen, der laufen muss.
- Bei Heizbeginn kann etwas Rauch entstehen. Das ist normal.

## ELEKTROANSCHLUSS

Um jegliches Verletzungs- oder Stromschlagrisiko zu vermeiden, vor jedem Entfernen der Abdeckung sicherstellen, dass die Stromversorgung unterbrochen ist.

Die Elektroinstallation muss vor dem Warmwasserbereiter über eine allpolige Trennvorrichtung verfügen (Sicherungshalter, Leistungsschalter mit einem Kontaktöffnungsabstand von mindestens 3 mm, Fehlerstromschutzschalter von 30 mA).

Wenn das Netzkabel beschädigt ist, muss es durch ein Kabel mit den gleichen Eigenschaften oder eine spezielle Baugruppe ersetzt werden, die beim Hersteller oder seinem Kundendienst erhältlich ist.

Die Erdung ist zwingend vorgeschrieben. Zu diesem Zweck ist eine Spezialklemme mit dem Hinweis  vorgesehen. Widerstände dürfen nicht direkt an das Netz angeschlossen werden. Dieses Gerät ist nicht für den Einbau über 3000 m Höhe ausgelegt.

Die Bedienungsanleitung für dieses Gerät ist beim Kundendienst erhältlich (Kontaktdaten am Ende der Anleitung).



## 1. Installation des Gerätes

### 1.1 Technische Daten

Weitere Informationen zu den folgenden Punkten erhalten Sie am Ende der Anleitung auf den Seiten I bis IV:

- Paketinhalt
- technische Daten

### 1.2 Sonderinstallation in Badezimmern

- Installation außerhalb der Bereiche 1 und 2 (NF C 15-100).

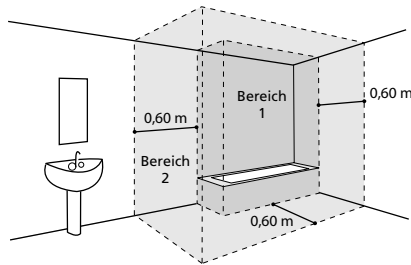

Sofern die Abmessung des Badezimmers eine Montage des Warmwasserbereiters außerhalb der Bereiche 1 und 2 nicht zulassen:

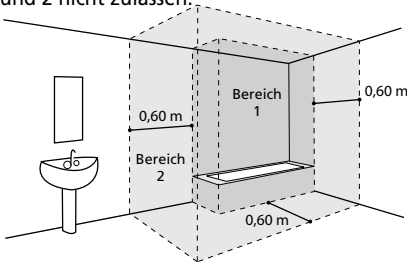

Dann entweder im *Bereich 2*

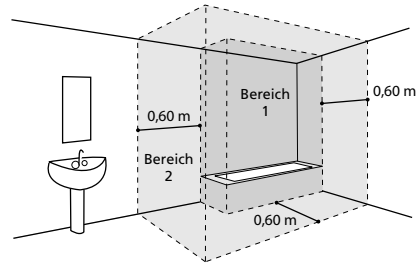

oder im *Bereich 1*, sofern:

- der Warmwasserbereiter horizontal und so hoch wie möglich montiert wird (nur 40, 65 und 80 l),
- die Rohre aus leitfähigem Material bestehen,
- der Warmwasserbereiter durch einen vorgeschalteten Fehlerstromschutzschalter (30 mA) geschützt ist.

## 2. Installation des Warmwasserbereiters

### 2.1 Vertikal an der Wand: Flach oder viereckig

1 Die auf der Verpackung aufgedruckte Bohrschablone an der Wandoberfläche anlegen und die Markierungen entsprechend dem Modell des Warmwasserbereiters unter Berücksichtigung der Mindestabstände um den Wassererhitzer herum (siehe Abb. A) anzeichnen.

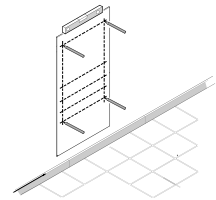

2 Den Warmwasserbereiter bohren und dübeln und Befestigungen mit dem Durchmesser ( $\varnothing$ ) von 10 mm passend für Ihre Wand (Gipsplatte, Beton, Ziegelstein) verwenden. Achtung: Die Wand muss den mit Wasser befüllten Warmwasserbereiter tragen können.

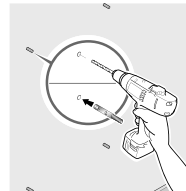

Richtwerte zum Gewicht des befüllten Warmwasserbereiters

Ausführung	Fassungsvermögen	Gewicht
Flach	25 L	45 kg
	40 L	70 kg
	65 L	100 kg
	80 L	120 kg
	75 L	105 kg
Viereckig	100 L	135 kg
	150 L	200 kg

3 Die Bügel (für die Kapazitäten: 25/40/65/80 l) oder den Bügel (für die Kapazitäten: 75/100/150 l) sicher befestigen und die Abstände zwischen den Bügeln mit einem Maßstab überprüfen. Die zur Befestigung verwendeten Elemente dürfen die Stützfläche des Warmwasserbereiters nicht überragen.

**ACHTUNG:** Bei den Modellen 25/40/65/80 l und ausreichender Festigkeit der Wand reicht eine Befestigung alleine mit dem oberen Bügel aus. Für einen sicheren Halt den unteren Bügel mit den Öffnungen nach unten in die Einsätze des Warmwasserbereiters einsetzen. Der untere Bügel dient als Anschlag und wird ohne Verschrauben an der Wand abgestützt (Abb. C oder D).

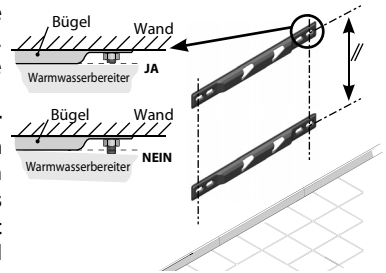

4 Den Warmwasserbereiter anheben und auf dem (den) Bügel(n) absetzen und dabei darauf achten, dass sich die Einsätze oberhalb der Bügel befinden.

5 Den Warmwasserbereiter absenken, bis die Einsätze in den Kerbungen einrasten. Sobald die Einsätze eingerastet sind, kann der Warmwasserbereiter ohne großen Kraftaufwand nicht mehr seitlich verschoben werden.

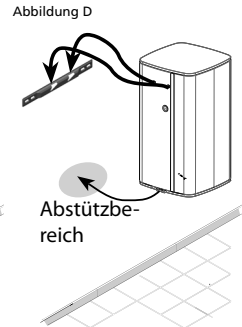
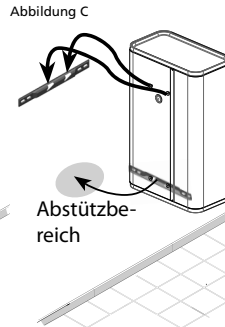
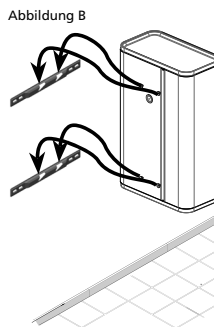
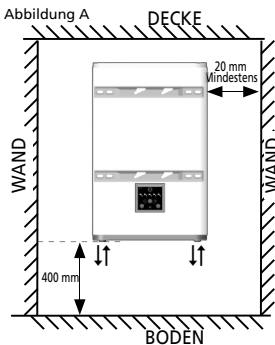

Der Warmwasserauslass muss sich links vom Warmwasserbereiter befinden.

## 2.2 Warmwasserbereiter: horizontal an der Wand (25/40/65/80 l)

**VORSICHT: Die RECHTECKIGE Ausführung 75/100/150 l wird nur an der Wand befestigt.**

- Die auf der Verpackung aufgedruckte Bohrschablone an der Wandoberfläche anlegen und die Markierungen entsprechend dem Modell des Warmwasserbereiters unter Berücksichtigung der Mindestabstände um den Wasserehrhitzer herum (siehe Abb. E) einzeichnen.
- Den Warmwasserbereiter bohren und dübeln und Befestigungen mit dem Durchmesser ( $\varnothing$ ) von mindestens 10 mm passend für Ihre Wand (Gipsplatte, Beton, Ziegelstein) verwenden.  
Achtung: die Wand muss den mit Wasser befüllten Warmwasserbereiter tragen können.
- Die Haltebügel sicher befestigen und die Abstände der Bügel mittels einem Metermaß überprüfen. Die zur Befestigung verwendeten Elemente dürfen die Stützfläche des Warmwasserbereiters nicht überragen.
- Den Warmwasserbereiter anheben und auf den Bügeln absetzen und dabei darauf achten, dass sich die Einsätze oberhalb der Bügel befinden (Abb. F).
- Den Warmwasserbereiter absenken, bis die Einsätze in den Kerbungen einrasten. Sobald die Einsätze eingerastet sind, kann der Warmwasserbereiter ohne großen Kraftaufwand nicht mehr seitlich verschoben werden.

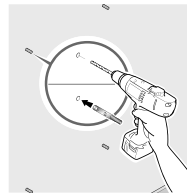
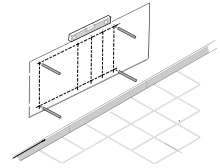

**Richtwerte zum Gewicht des befüllten Warmwasserbereiters**

Ausführung	Fassungsvermögen	Gewicht
Flach	25 L	45 kg
	40 L	70 kg
	65 L	100 kg
	80 L	120 kg

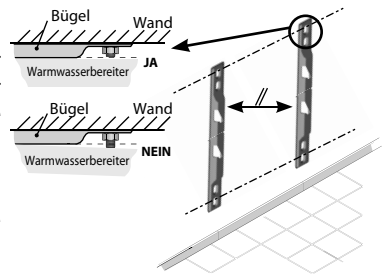

**ACHTUNG: Der Kaltwassereinlass und der Warmwasserauslass müssen links liegen. Der Warmwasserauslass muss oben liegen.**

Abbildung E



Abbildung F



**Mit den Montagebügeln kann das Gerät nur entsprechend den Anweisungen aus dieser Anleitung montiert werden. Die Verwendung der Bügel für eine Verankerung am Boden ist streng UNTERSAGT.**

### 3. Strom- und Wasseranschluss

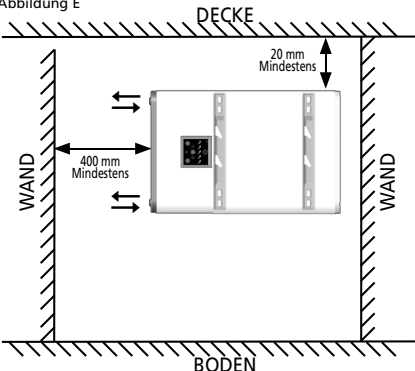
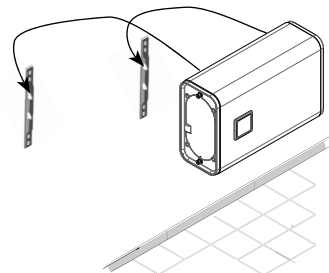
Beispiel mit einem vertikal an der Wand montierten Warmwasserbereiter

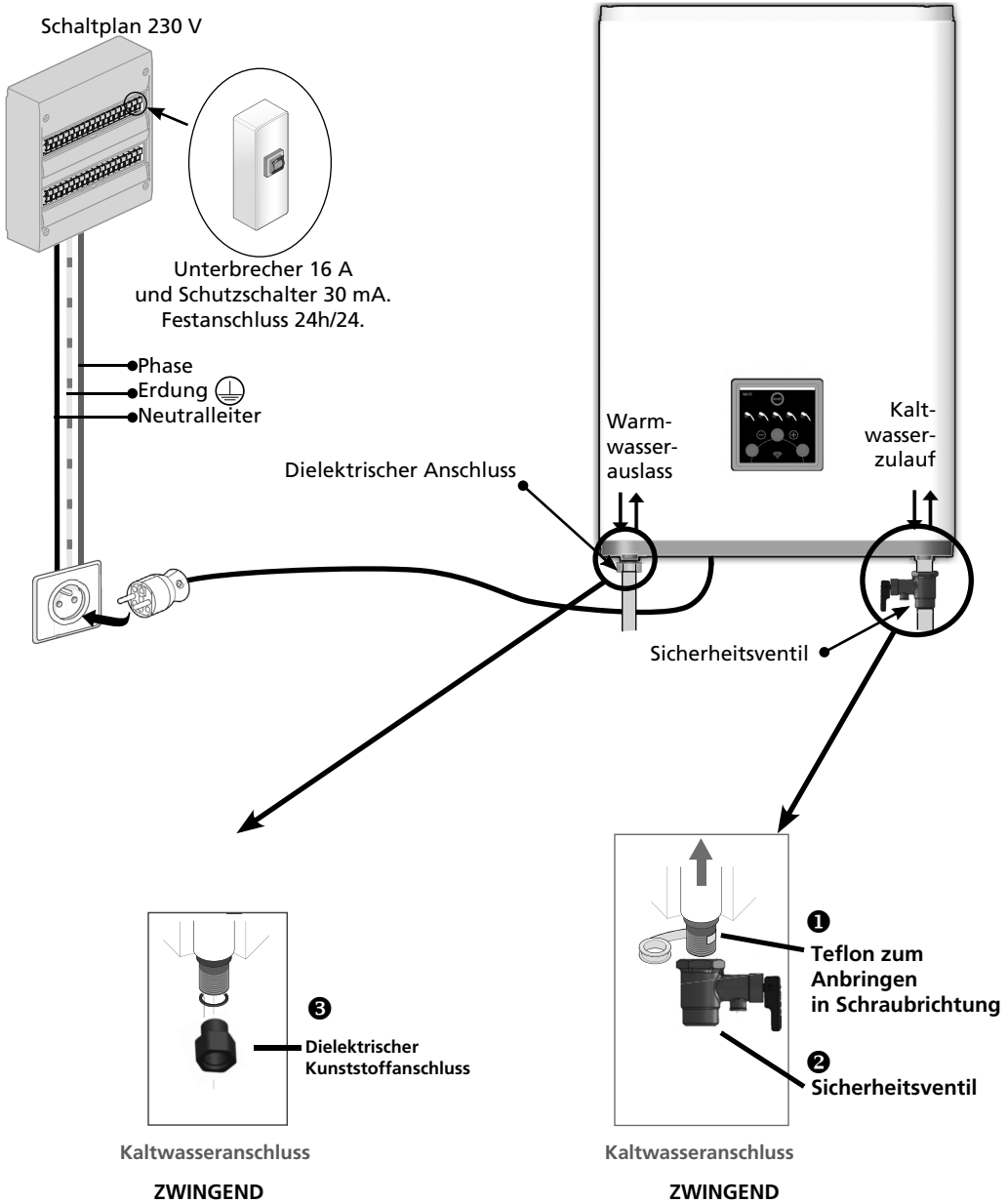

## 4. Steuereinheit (IHM)

Betriebsanzeige

Verfügbare  
Warmwasser- und  
Heizungsanzeiger

Handbetrieb

Betrieb bei  
Abwesenheit  
(frostgeschützt)

BOOST-Taste

Sollwerteneinstellung im  
Handbetrieb

Modus ECO+

Zuordnungstaste

**ACHTUNG:** Die Steuereinheit kann durch gleichzeitiges Drücken der Tasten und für 3 Sekunden abgeschaltet werden. Der Vorgang kann durch Wiederholen dieses Schrittes abgebrochen werden.

Anzeigen	Anzeige	Bedeutung
	Leuchtet	Gerät eingeschaltet.
	Regelmäßige Impulse	Betriebsfehler Siehe Kapitel "Störungsbehebung".
	Leuchtet	Handbetrieb ausgewählt Über die Tasten + und - kann die gewünschte Menge an Warmwasser eingestellt werden.
	Leuchtet	Betrieb bei Abwesenheit aktiviert: Hält den Warmwasserbereiter auf frostgeschützter Temperatur (7°C). Die BOOST-Funktion wird deaktiviert.
	Leuchtet	Die BOOST-Funktion wird durch kurzes Drücken aktiviert: Beschleunigt bei den Geräten 25/40/65 und 80 l die Warmwasserproduktion bei einem besonderen Bedarf. Beschleunigt bei den Geräten 100 und 120 l die Warmwasserproduktion bei einem besonderen Bedarf. Der BOOST-Modus wird automatisch deaktiviert, sobald die Maximaltemperatur erreicht ist. Zudem kann er durch kurzes Drücken auf die Taste abgeschaltet werden. Das Gerät schaltet dann auf den Modus NORMAL um.
	Leuchtet	Aktivierter Modus ECO+: Der Warmwasserbereiter liest den üblichen Verbrauch ein und stellt sich so auf die Anforderungen des Benutzers ein. Dies ermöglicht bei allem Komfort die Einsparung von Energie.
	Leuchtet	Zeigt die verfügbare Warmwassermenge an.
	Blinkt	Dusche wird vorbereitet.
	Leuchtet	Warmwasserbereiter korrekt zugeordnet.
	Blinkt	Warmwasserbereiter wird zugeordnet.

## 5. Verbindungsmöglichkeit

Dieses Gerät verfügt über eine WLAN-Funktion, mit der es über ein Smartphone oder Tablett ferngesteuert oder programmiert werden kann.

Dazu wird folgendes Zubehör erforderlich:

- Internetzugang



- Anwendung *Cozytouch* Cozytouch, die mit IOS und Android kompatibel ist. Diese kann kostenlos über die Store-Seiten heruntergeladen werden.



mind. iOS Version 9.0



mind. Android Version 4.1

Nach Installation der Anwendung benötigen Sie eine Kennung und ein Kennwort für die Internet-Box und müssen dann nur noch die Anwendung *Cozytouch* öffnen. Befolgen Sie anschließend die Anweisungen Schritt für Schritt, über die Sie Ihr Konto anlegen und Ihr Gerät zuordnen können.

Am Ende dieses Vorgangs (wie auch in der Installationsanleitung der Anwendung beschrieben), rufen Sie Ihren Posteingang zur eingegebenen E-Mail-Adresse auf, um Ihr Benutzerkonto zu aktivieren. Anschließend können Sie auf alle unsere Dienste zugreifen.

**ACHTUNG** Während der Zuordnung:

muss sich das Smartphone (oder Tablet) in der Nähe des Warmwasserbereiters befinden;

Ihr Gerät gibt einen Piepton aus (Hinweis auf den Modus NORMAL)

**HINWEIS** : Das WLAN-Signal muss im Installationsbereich Ihres Gerätes ausreichend stark sein. Andernfalls (zu schwaches oder gar kein Signal) empfehlen wir Ihnen, einen WLAN-Verstärker zu verwenden.

### KONFORMITÄTSERKLÄRUNG MIT DER RICHTLINIE RED 2014/53/EU (\*)

Hiermit erklärt ECET, dass das unten angegebene Gerät den wesentlichen Anforderungen der Richtlinie RED 2014/53/EU entspricht.

Die vollständige EU-Konformitätserklärung dieses Gerätes erhalten Sie auf Anfrage auch von unserem Kundendienst (siehe Adresse und Kontaktdaten am Ende dieser Anleitung).

**Bezeichnung:** Flache elektrische Warmwasserbereiter und elektrische Warmwasserbereiter für Wandmontage S4

**Modelle:** 25, 40, 65, 80 l für die flache Ausführung und 75, 100, 150 l für die Ausführung S4

**Eigenschaften:**

**Vom Transceiver verwendete Funkfrequenzbänder:** WLAN 2.4G: 2400 MHz bis 2483.5 MHz

**Maximale Radiofrequenzleistung:** <20 dBm

**Klasse 2 Funkgeräte:** Markteinführung und Inbetriebnahme ohne Einschränkung

**Funkbereich:** von 100 bis 300 Meter im Freifeld, variabel je nach Ausstattung (Reichweite kann je nach Einbaubedingungen und elektromagnetischer Umgebung verändert werden).

**Softwareversion:** U0608308 für die flache Ausführung und U0621574 für die Ausführung S4



**Die Einhaltung der Normen für Funk und elektromagnetische Verträglichkeit wurde von der benannten Stelle überprüft:**

0536 – Emitech, Juigné Sur Loire, Frankreich

(\*) Radio Equipment Directive

## 6. Fehlerbehebung

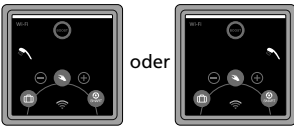
### 6.1 Duschanzeigen blinken

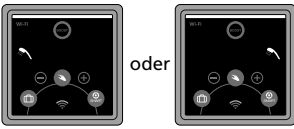
Anzeige	Bedeutung	Hinweis / Fehlerbehebung
2 x aufeinanderfolgendes Blinken einer Dusche, 3 Sek. Pause, 2 x aufeinanderfolgendes Blinken... 	<b>Fehler 3: Störung des Regelungsfühlers</b>	Den Regelungsfühler ersetzen.
2 x aufeinanderfolgendes Blinken von zwei Duschen, 3 Sek. Pause, 2 x aufeinanderfolgendes Blinken... 	<b>Fehler 3: Störung des Regelungsfühlers (Unterscheidung)</b>	
4 x aufeinanderfolgendes Blinken einer Dusche, 3 Sek. Pause, 4 x aufeinanderfolgendes Blinken..... 	<b>Fehler 9: Störung Karte</b>	Die Steuerkarte ersetzen.

### 6.2 Keine Anzeige leuchtet\*

Mögliche Ursache	Durchzuführende Maßnahme	Lösung
Fehler in der Stromversorgung des Warmwasserbereiters	Die Stromversorgung (230 V) des Warmwasserbereiters mittels Messgerät (Spannungsmesser) überprüfen.	Erfolgt keine Stromversorgung oder liegen Fehler bei der Stromversorgung vor, einen Elektriker kommen lassen.
	Überprüfen, ob die Stromversorgung rund um die Uhr besteht.	Bei Anschluss des Gerätes an einen Schwachlastschalter liegt ein Installationsfehler vor. Einen Elektriker kommen lassen.
Auslösung des Sicherheitsthermostats	Überprüfung der Spannungsversorgung am Ausgang des/der Sicherheitsthermostate(s).	Erneutes Einschalten der Thermostatsicherheit. Besteht das Problem fort, einen Monteur rufen und mit dem Kundendienst Kontakt aufnehmen.
Betriebsstörung des Warmwasserbereiters	Die Stromversorgung des Warmwasserbereiters auf Höhe der Leistungskarte mittels Messgerät (Spannungsmesser) überprüfen. Es müssen 230 V anliegen.	Bei korrekter Stromversorgung einen Elektriker kommen lassen und die Leistungskarte ersetzen.
	Überprüfen Sie, ob das Verbindungskabel zwischen Leistungskarte und Steuereinheit richtig angeschlossen ist.	Das Verbindungskabel korrekt anschließen.

\* Es sei denn, die Steuereinheit wurde bewusst abgeschaltet.

## 7. Geltungsbereich der Garantie

Ausgeschlossen von dieser Garantie sind Störungen, die verursacht werden durch:

### 7.1 Ungewöhnliche Umgebungsbedingungen

- Verschiedene Schäden, die durch Aufprall oder Herunterfallen während der Bedienung verursacht werden, nachdem das Gerät das Werk verlassen hat.
- Aufstellung des Gerätes in einem frostgefährdeten Raum oder an einem Ort, der ungünstiger Witterung ausgesetzt ist (feuchte, aggressive oder schlecht belüftete Umgebungen).
- Verwendung von Wasser, das die Kriterien für Wasserhärte erfüllt, die in den Richtlinie „DTU Gas- und Sanitärinstallationen 60-1 Zusatz 4 Warmwasser (Chlorid-, Sulfat-, Kalziumgehalt, spezifischer Widerstand und Alkalinität)“ definiert werden).
- Wasserhärte < 15°f.
- Nichteinhaltung der Normen für elektrische Netze (NF EN 50160) (Stromversorgung mit minimaler oder maximaler Spannung, z. B. nicht konforme Frequenzen).
- Schäden, die aufgrund des Standortes, der aus nicht nachvollziehbaren Gründen ausgewählt wurde, auftreten (schwer zugängliche Bereiche) und Schäden, die bei sofortiger Reparatur des Gerätes hätten vermieden werden können.

### 7.2 Installation, die nicht den Vorschriften, Normen und Best Practices entspricht.

- Fehlende oder fehlerhafte Installation einer neuen Sicherheitsgruppe nach EN 1487 oder Änderung ihrer Einstellung...
- Installation eines Hydrauliksystems, das den Betrieb der Sicherheitseinheit verhindert (Druckminderung, Absperrventil....) direkt am Warmwasserbereiter (siehe Seite 14).
- Abnormale Korrosion der Düsen (Heiß- oder Kaltwasser) infolge eines fehlerhaften Wasseranschlusses (schlechte Abdichtung) oder Fehlen von dielektrischen Hülsen (direkter Eisen-Kupfer-Kontakt).
- Fehlerhafter Stromanschluss: nicht in Übereinstimmung mit der Norm NF C 15-100 oder den im Land geltenden Normen, falsche Erdung, unzureichender Kabelquerschnitt, flexibler Kabelanschluss, Nichteinhaltung der vom Hersteller vorgeschriebenen Anschlusspläne.
- Positionierung des Gerätes, die nicht mit den Anweisungen aus der Bedienungsanleitung übereinstimmt.
- Äußerliche Korrosion aufgrund mangelhafter Abdichtung der Rohrleitungen.
- Keine oder fehlerhafte Montage der elektrischen Schutzhaube.
- Keine oder fehlerhafte Montage des Kabelkanals.
- Herunterfallen eines Gerätes aufgrund der Verwendung von Verbindungselementen, die nicht an den Montageträger angepasst sind.

### 7.3 Fehlerhafte Wartung

- Übermäßige Verkalkung der Heizelemente oder der Sicherheitsvorrichtungen.
- Fehlende Wartung der Sicherheitsvorrichtung, infolgedessen Überdruck.
- Änderung der Original-Ausrüstung ohne die Genehmigung des Herstellers oder Verwendung von Ersatzteilen, die nicht vom Hersteller empfohlen werden.
- Nichteinhaltung der Wartungsbedingungen für die Magnesiumanode (siehe Absatz 8.3).  
Die Geräte entsprechen den Richtlinien 214/30/EU zur elektromagnetischen Verträglichkeit, 2014/35/EU zur Niederspannung, 2011/65/EU ROHS und der Richtlinie 2013/814/EU zur Ergänzung der Richtlinie 2009/125/EG zum Ökodesign.



# Általános figyelmeztetések

A készüléket testi, érzékszervi vagy szellemi fogyatékkal élők, illetve tapasztalat vagy ismeretek hiányában hozzá nem értő személyek (beleértve a gyermekeket) kizárólag a biztonságukért felelős személy felügyelete vagy a használatra vonatkozó előzetes iránymutatásai mellett használhatják. A gyermekeket felügyelni kell annak érdekében, hogy ne használják játékszerként a készüléket. A készüléket 8 éven felüli gyermekek, továbbá testi, érzékszervi vagy szellemi fogyatékkal élők, illetve tapasztalat vagy ismeretek hiányában hozzá nem értő személyek is használhatják megfelelő felügyelet vagy a biztonságos használatra vonatkozó útmutatások mellett, amennyiben tisztában vannak a használattal járó veszélyekkel. A felhasználói tisztítást és karbantartást nem végezhetik gyermekek felügyelet nélkül.

## BESZERELÉS

**FIGYELEM: A termék nehéz, ezért óvatosan kell mozgatni.**

- A készüléket fagymentes helyre szerelje be (min. 4-5 °C).
- A készüléket könnyen hozzáférhető helyre szerelje be.
- A garancia nem vonatkozik a biztonsági berendezés leállása okozta túlnyomás miatt tönkrement készülékekre.
- Gondoskodjon megfelelő szellőzésről a telepítés helyén. A helyiség hőmérséklete nem haladhatja meg a 35 °C-ot.
- Fürdőszobában történő beszereléskor a vízmelegítő nem szerelhető a V1 vagy a V2 zónába. Ha a méretek miatt ez nem kerülhető el, a készülék a V2 zónába szerelhető. A V1 zónában a lehető legmagasabbra kell helyezni, vízszintesen (ha a terméknél ez megoldható).
- A beszereléskor minden esetben győződjön meg arról, hogy a válaszfal elbírja a vízzel teli készülék súlyát.
- A tartóelemek csak az ebben az útmutatóban megadott konfigurációk esetén használhatók a készülék rögzítésére. Nem használhatók a készülék plafonra rögzítéséhez.
- A készülék csövei alatt hagyjon legalább 400 mm távolságot a berendezéshez és a tartozékokhoz való hozzáféréshez.
- Beszereléskor kövesse a beszerelési ábrákat.
- A vízmelegítő alá kötelező tározót helyezni, amennyiben azt álmennyezetbe, tetőtérbe vagy a lakóterület fölé szerelik. A csatornarendszerhez csatlakozó kimenet szükséges.



**Őrizze meg az útmutatót a termék beszerelése után.**

# Általános figyelmeztetések

## HIDRAULIKUS CSATLAKOZTATÁS

- Közvetlenül a vízmelegítő hidegvíz-bemenetéhez kötelezően csatlakoztatni kell egy új, 0,8 MPa (8 bar) nyomásra beállított biztonsági egységet (nincs mellékelve a vízmelegítőhöz), melynek mérete legalább 1/2", és megfelel az EN 1487 szabvány előírásainak. Fagymentes helyre kell szerelni (legalább 4-5 °C).
- Ha a hálózati nyomás több, mint 0,5 MPa (5 bar), nyomáscsökkentőt kell beszerezni (nincs mellékelve). A hidegvíz-bemenethez kell szerelni, a vízóra után.
- Merev (réz-) vagy rugalmas (rozsdamentes acél fonott) csöveket kell használni, amelyek 100 °C hőmérsékletig és 1 MPa (10 bar) nyomásig ellenállóak. Ellenkező esetben hőmérséklet-korlátozót kell használni.
- Csatlakoztassa a biztonsági berendezést egy nyitott és folyamatosan lejtő leeresztőtömlőhöz fagymentes környezetben (min. 4-5 °C). Ez biztosítja a felesleges vagy a vízmelegítőtől leeresztett víz kifolyását.
- A biztonsági egység leeresztőberendezését rendszeresen (legalább havonta egyszer) működtetni kell. A művelettel eltávolíthatók az esetleges vízkőlerakódások, és ellenőrizhető, hogy nem dugult-e el a berendezés.
- A készülék leeresztéséhez szüntesse meg az áramellátást, zárja el a hidegvíz-bemenetet, majd végezze el a leürítést a biztonsági egység karja segítségével, a melegvíz-csap kinyitásával.
- Mielőtt feszültség alá helyezné a vízmelegítőt, ellenőrizze, hogy megfelelően fel van-e töltve: a MELEGVÍZ-CSAP kinyitásakor HIDEG VÍZNEK kell folynia.
- A melegítés elején némi füst távozhat, ami normális jelenség.

## ELEKTROMOS BEKÖTÉS

Mielőtt levenné a fedelet, a sérülés és áramütés veszélyének elkerülése érdekében ellenőrizze, hogy biztosan megszüntette-e a tápellátást.

Az elektromos berendezésen a vízmelegítő elé egy többpólusú megszakítót kell szerelni (biztosítéktartó, megszakító legalább 3 mm-es nyitási távolsággal rendelkező érintkezőkkel, 30 mA-es áramkör-megszakító).

Ha a tápkábel sérült, azonos jellemzőkkel bíró kábelre vagy a gyártónál (illetve annak vevőszolgálatánál) elérhető speciális egységre kell cserélni.

A földelés kötelező. Erre a célra a  jelzéssel ellátott kapocs szolgál. Tilos az ellenállást közvetlenül a hálózatra csatlakoztatni.

Ez a készülék nem szerelhető be 3000 métert meghaladó magasságban.

A készülék útmutatója a vevőszolgálatnál elérhető (az elérhetőségeket lásd az útmutató végén).

## 1. A készülék beszerelése

### 1.1 Műszaki információk

A következő műszaki információk az útmutató végén lévő I–IV. oldalakon találhatóak:

- A csomag tartalma
- Műszaki jellemzők.

### 1.2 Fürdőszobába történő beszerelés egyedi jellemzői

- Az 1. és 2. zónán kívülre történő beszerelés (NF C 15-100).

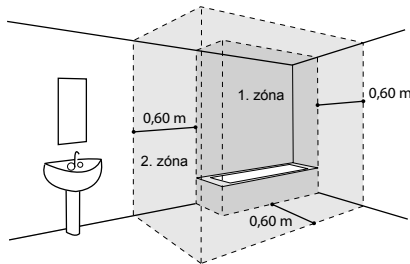

Ha a fürdőszoba mérete miatt a vízmelegítő nem szerelhető az 1. és a 2. zónán kívülre:

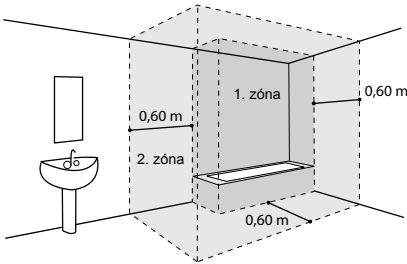

Használható a 2. zóna

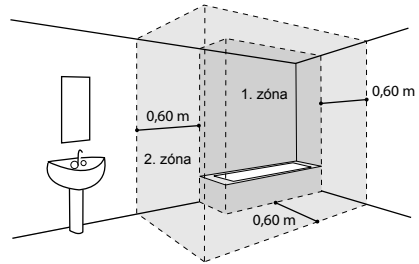

vagy az 1. zóna, ha:

- a vízmelegítőt vízszintesen és a lehető legmagasabbra helyezik (csak a 40, 65 és 80 literes változatnál)
- a csővezetékek vezető anyagból készültek
- a vízmelegítőt egy maradékáram-megszakító védi (30 mA), amely a vízmelegítő elé van szerelve

## 2. A vízmelegítő beszerelésének módja

### 2.1 Fali vízmelegítő (függőleges): Lapos és szögletes mod

1 Helyezze a csomagolásra nyomtatott fúrósablont a falra, és készítse el a vízmelegítő típusának megfelelő jelöléseket – ügyeljen a minimális távolságokra, melyeket a vízmelegítő körül meg kell hagyni (lásd az A ábrát).

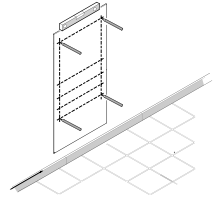

2 Készítse el a furatokat, majd rögzítse a vízmelegítőt 10 mm átmérőjű, a fal típusának (gipszkarton, beton, téglá) megfelelő csavarokkal.

Figyelem: A falnak el kell bírnia a teli vízmelegítő súlyát.

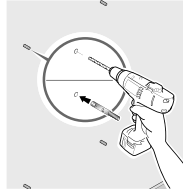

A teli vízmelegítő hozzávetőleges tömege

Típus	Úrtartalom	Tömeg
Lapos	25 L	45 kg
	40 L	70 kg
	65 L	100 kg
	80 L	120 kg
Szögletes	75 L	105 kg
	100 L	135 kg
	150 L	200 kg

3 Rögzítse megfelelően a tartóelemeket (25/40/65/80 literes úrtartalomnál) vagy a tartóelemet (75/100/150 literes úrtartalomnál), és mérőeszköz segítségével ellenőrizze a tartóelemek közötti távolságokat. A rögzítéshez használt elemek nem nyúlhatnak túl a vízmelegítő tartófelületén.

**MEGJEGYZÉS: 25/40/65/80 literes modellek esetén: ha a fal ellenállása megfelelő, elegendő a felső tartóelem használata. A megfelelő tartás érdekében illeszse az alsó tartóelemet a vízmelegítő tartócsavarjaiba, nyílásokkal lefelé. Az alsó tartóelem ütközőként szolgál: a falnak nyomódik, csavarozás nélkül (C és D ábra).**

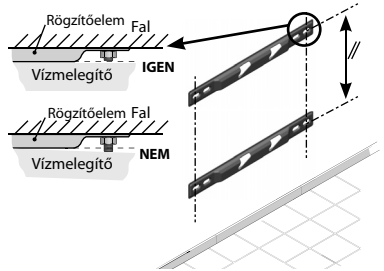

4 Emelje meg és helyezze a vízmelegítőt a tartóelem(ek) hez, közben ügyeljen arra, hogy a görgők a tartóelemek fölé kerüljenek.

5 Engedje le a vízmelegítőt addig, amíg a görgők be nem akadnak a nyílásokba.

Amint a görgők beakadtak, a vízmelegítő csak jelentős erőfelfejtéssel mozgatható oldalirányban.

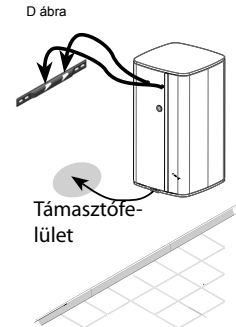
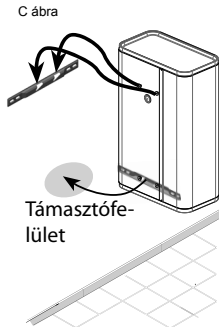
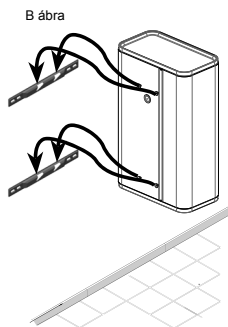
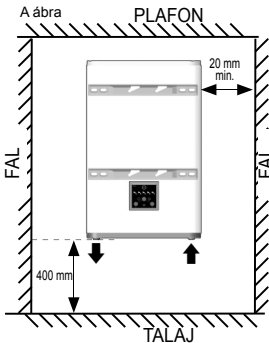

A melegvíz-kimenetnek a vízmelegítő bal oldalán kell lennie.

## 2.2 Fali vízmelegítő (vízszintes) (25/40/65/80 l) FIGYELEM: A 75/100/150 literes szögletes típus kizárólag falra szerelhető

- Helyezze a csomagolásra nyomtatott fúrósablont a falra, és készítse el a vízmelegítő típusának megfelelő jelöléseket ügyeljen a minimális távolságokra, melyeket vízmelegítő körül meg kell hagyni (lásd az E ábrát).
- Készítse el a furatokat, majd rögzítse a vízmelegítőt legalább 10 mm átmérőjű, a fal típusának megfelelő csavarokkal. Figyelem: A falnak el kell bírnia a teli vízmelegítő súlyát.
- Rögzítse megfelelően a tartóelemeket, és mérőeszköz segítségével ellenőrizze a tartóelemek közötti távolságokat. A rögzítéshez használt elemek nem nyúlhatnak túl a vízmelegítő tartófelületén.
- Emelje meg és helyezze a vízmelegítőt a tartóelemekhez, közben ügyeljen arra, hogy a görgők a tartóelemek fölé kerüljenek (F ábra).
- Engedje le a vízmelegítőt addig, amíg a görgők be nem akadnak anyílásokba. Amint a görgők beakadtak, a vízmelegítőt csak jelentős erőfelfejtéssel mozgatható oldalirányban.

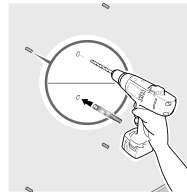
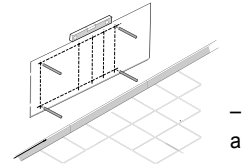

### A teli vízmelegítő összetételleges tömege

Típus	Úrtartalom	Tömeg
Lapos	25 L	45 kg
	40 L	70 kg
	65 L	100 kg
	80 L	120 kg

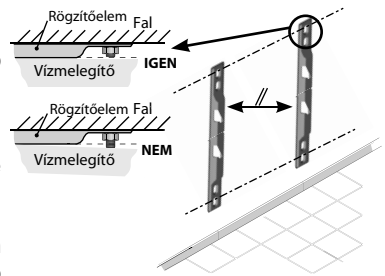

**MEGJEGYZÉS: A hidegvíz-bemenetnek és a melegvíz-kimenetnek bal oldalon kell lennie. A melegvíz-kimenetnek felül kell lennie.**

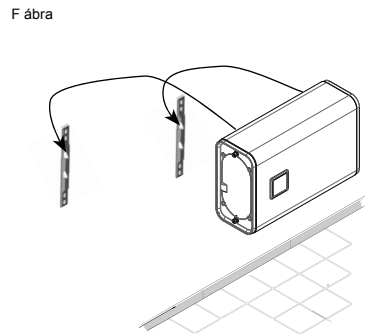
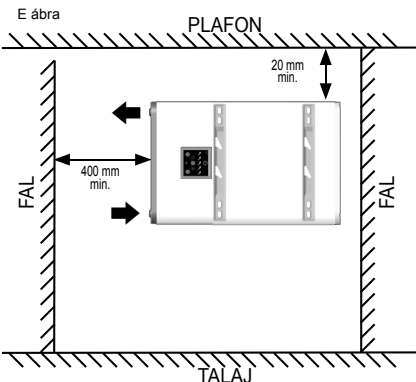

A tartóelemek csak az ebben az útmutatóban szereplő felszerelési módokhoz használhatók. A tartóelemek használata szigorúan TILOS a készülék plafonra rögzítéséhez.

### 3. Elektromos és hidraulikus csatlakoztatás

Példa: fali vízmelegítő (függőleges)

230 V-os kapcsolótábla

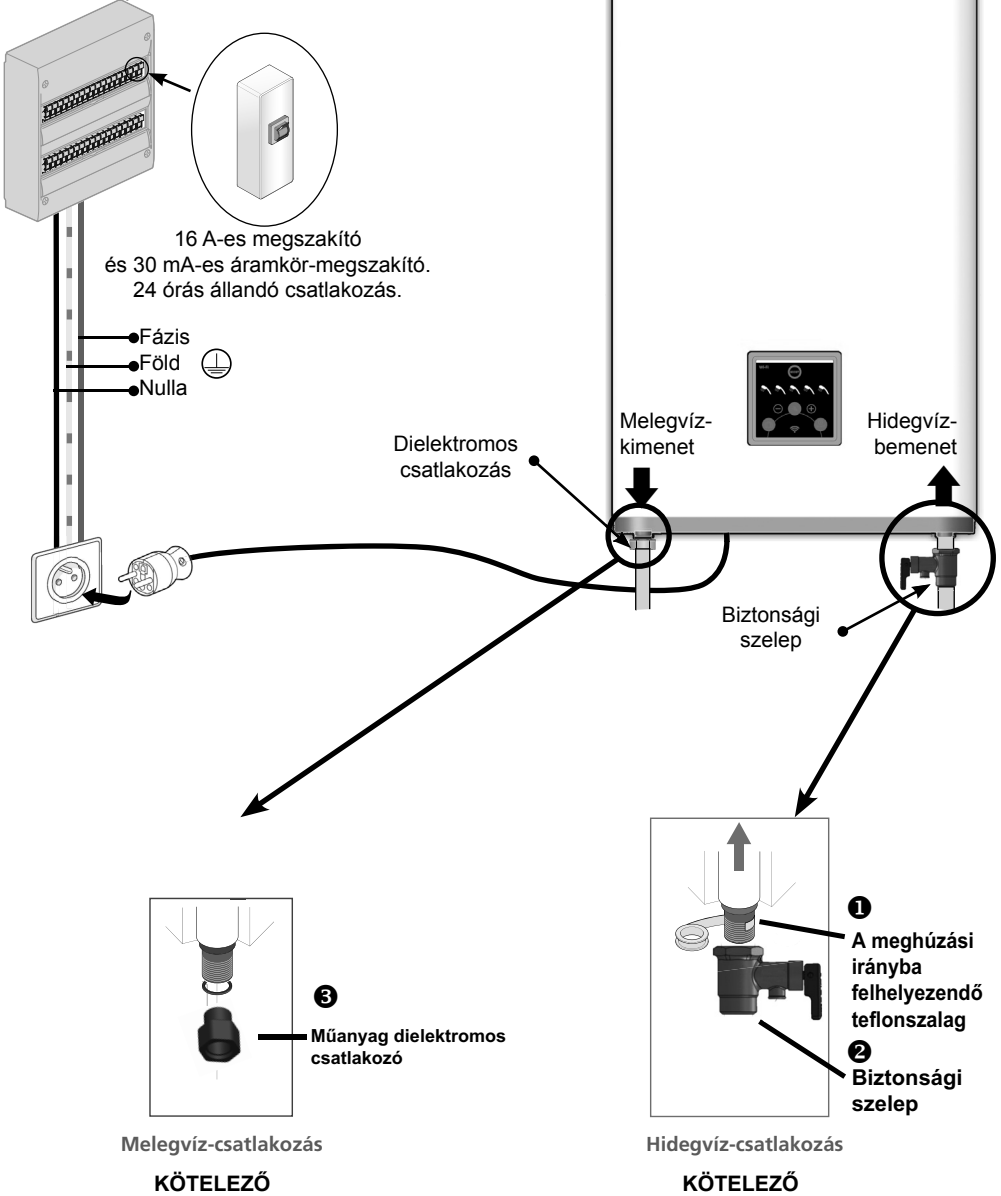

#### 4. Kezelőfelület (IHM)

Tápellátás jelzőfénye

Rendelkezésre álló meleg víz jelzése és felfűtés jelzőfénye

Kézi üzemmód

Távollét üzemmód (fagyvédelem)



BOOST gomb

Felügyeleti beállítás kézi üzemmódban

ECO+ üzemmód

Párosítás gomb

MEGJEGYZÉS: A kezelőfelület kikapcsolásához nyomja meg egyszerre és tartsa lenyomva 3 másodpercig a és gombot. A művelet törléséhez használja a bekapcsoláshoz használt gombokat.

Ikonok	Ikon állapota	Jelentés
	Világít	Feszültség alá helyezett berendezés.
	Rendszeres villogás	Működési hiba. Lásd a Hibaelhárítási útmutató részét.
	Világít	Bekapcsolt kézi üzemmód: A + és - gombokkal állítható be a kívánt meleg víz mennyisége.
	Világít	Bekapcsolt távollét üzemmód: A vízmelegítő fagyvédelme (7 °C). A BOOST funkció ki van kapcsolva.
	Világít	A BOOST funkció bekapcsolása a gomb rövid megnyomásával: Igényt esetén felgyorsítja a meleg víz előállításának folyamatát a 25/40/65 és 80 literes készülékeknél. Igényt esetén fokozza a meleg víz előállítását a 100 és 120 literes készülékeknél. A BOOST üzemmód a maximális hőmérséklet elérésekor automatikusan kikapcsol. Kézzel is kikapcsolható: nyomja meg röviden a gombot a normál üzemmódhoz való visszatéréshez.
	Világít	ECO+ üzemmód bekapcsolva. A vízmelegítő tanulmányozza a fogyasztást annak érdekében, hogy a felhasználó igényeire igazodjon és energiát takarítson meg, miközben gondoskodik a kényelemről.
	Világít	A rendelkezésre álló meleg víz mennyiségét jelzi.
	Villog	Zuhanyozás előkészítése folyamatban.
	Világít	A vízmelegítő párosítása sikerült.
	Villog	A vízmelegítő párosítása folyamatban.

## 5. Hálózati csatlakozás

A készülék wifi-funkcióval rendelkezik, melynek segítségével távolról irányítható és programozható mobiltelefon vagy táblagép segítségével.

Ehhez a következő tartozékok szükségesek:

- Internet-hozzáférést biztosító modem



- **Cozytouch** Cozytouch alkalmazás (iOS és Android rendszerekkel kompatibilis).

Ingyen letölthető a következő áruházakból:



Legalább 9.0-s verziójú iOS



Legalább 4.1-es verziójú Android

Az alkalmazás telepítése után készítse elő a modem használatához szükséges azonosítót és jelszót, majd nyissa meg a Cozytouch alkalmazást. Ezután kövesse az utasításokat a fiókja létrehozásához és a készülék párosításához.

A folyamat végén (az alkalmazás telepítési eljárásának megfelelően) nyissa meg a megadott e-mail-címre beérkezett levelet a felhasználói fiók aktiválásához. Ezután csatlakozhat, és használhatja szolgáltatásainkat.

**FIGYELEM:** A párosítási folyamat során:

Tartsa a mobiltelefont (vagy a táblagépet) a vízmelegítő közelében

A készülék több hangjelzést ad ki (ez NORMÁL jelenség)

**MEGJEGYZÉS:** A készülék beszerelésének helyén a wifi-jel vételének megfelelőnek kell lennie. Szükség esetén (ha a jel túl gyenge vagy nem észlelhető) használjon jelerősítőt.

## A RÁDIÓBERENDEZÉSEKRŐL SZÓLÓ 2014/53/EU IRÁNYELV (RED\*) SZERINTI MEGFELELŐSÉGI NYILATKOZAT

Az ECET ezúton kijelenti, hogy a lenti berendezés megfelel a rádióberendezésekről szóló 2014/53/EU irányelv alapvető előírásainak.

A berendezés EU-megfelelőségi nyilatkozatának teljes szövege kérésre elérhető a vevőszolgálatnál (a címet és egyéb elérhetőségeket lásd az útmutató végén).

**Megnevezés:** Fali elektromos vízmelegítő (lapos) és fali elektromos vízmelegítő (S4)

**Modellek:** 25, 40, 65, 80 literes (lapos termékcsalád); 75, 100, 150 literes (S4 termékcsalád)

**Jellemzők:**

**Az adó-vevő által használt frekvenciasávok:** WIFI 2,4 G: 2400–2483,5 MHz

**Max. jelerősség:** < 20 dBm

**2. osztályú Rádióberendezés:** korlátozás nélkül forgalmazható és üzembe helyezhető

**Hatótávolság:** nyílt területen 100–300 méter, a használt berendezésektől függően (a hatótávolságot befolyásolhatják a beszerelési körülmények és az elektromágneses környezet).

**Szoftver verziószáma:** U0608308 (lapos termékcsalád); U0621574 (S4 termékcsalád)

**A rádióberendezésekről és az elektromágneses összeférhetőségről szóló szabványoknak való megfelelést a következő bejelentett szervezet hagyta jóvá:**



0536 – Emitech, Juigné Sur Loire, Franciaország

\*: Radio Equipment Directive



## 6. Hibaelhárítási útmutató

### 6.1 Villogó zuhanyfej ikonok

Ikon állapota	Jelentés	Megjegyzés/hibaelhárítás
Zuhanyfej 2 egymást követő felvillanása, 3 mp szünet, 2 egymást követő felvillanás stb. 	<b>3. hiba:</b> <b>A szabályozó szonda hibája</b>	Cserélje ki a szabályozó szondát.
2 zuhanyfej 2 egymást követő felvillanása, 3 mp szünet, 2 egymást követő felvillanás stb. 	<b>3. hiba:</b> <b>A szabályozó szonda hibája</b> <b>(megkülönböztetés)</b>	
Zuhanyfej 4 egymást követő felvillanása, 3 mp szünet, 4 egymást követő felvillanás stb. 	<b>9. hiba:</b> <b>Kártyahiba</b>	Cserélje ki a vezérlőkártyát.

### 6.2 Egy ikon sem világít\*

Lehetséges ok	Szükséges művelet	Megoldás
A vízmelegítő tápellátásának hibája	Ellenőrizze a vízmelegítő tápellátását (230 V) egy mérőberendezéssel (multiméterrel).	Ha nincs vagy hibás a tápellátás, forduljon villanyszerelőhöz
	Ellenőrizze, hogy van-e 24 órás tápellátás.	Ha a készülék csúcsidőszakon kívüli kontaktorra csatlakozik: hibás beszerelés, forduljon villanyszerelőhöz
Biztonsági termosztát kioldása	Ellenőrizze a biztonsági termosztát(ok)nál kilépő feszültséget.	Kapcsolja be újra a biztonsági termosztátot. Ha a hiba továbbra is fennáll, forduljon a beszerelőhöz és a vevőszolgálathoz.
A vízmelegítő működési hibája	Ellenőrizze a vízmelegítő tápellátását (230 V) a tápegységnél mérőeszköz (multiméter) segítségével.	Ha a tápellátás megfelelő, forduljon villanyszerelőhöz, és cseréltesse ki a tápegységet.
	Ellenőrizze, hogy a tápegység és a vezérlőegység közötti vezeték megfelelően van-e csatlakoztatva.	Csatlakoztassa megfelelően a vezetéket.

\*: *Bekapcsolt kezelőfelületnél*

## 7. A garancia hatálya

A garancia nem vonatkozik a következőkből eredő meghibásodásokra:

### 7.1 Normálistól eltérő környezeti feltételek

- A gyártás utáni szállítás során történt ütés, leesés okozta különböző károk.
- A fagynak vagy időjárási viszontagságoknak (nedvesség, maró hatás, rossz szellőzés) kitett helyre telepített készülék.
- A vízvezetésekről szóló francia DTU 60-1 szabvány 4. kiegészítésében (meleg víz) szereplő jellemzőkkel (klorid-, szulfát-, kalciumszint, ellenállás, TAC) rendelkező, maró hatású víz használata.
- Vízkeménység < 15°f.
- Az elektromos hálózatra vonatkozó szabványok (NF EN 50160) figyelmen kívül hagyása (pl. nem megfelelő minimális vagy maximális feszültséggel, frekvenciával rendelkező tápellátás).
- Az elhelyezésből adódóan (nehezen hozzáférhető helyek) nem észlelt hibák okozta károk, melyek a készülék azonnali javításával elkerülhetőek lettek volna.

### 7.2 A szabályozásnak, a szabványoknak és a szakmai előírásoknak nem megfelelő beszerelés

- Az új és az EN 1487 szabványnak megfelelő biztonsági egység hiánya vagy nem megfelelő beszerelése, illetve beállításának módosítása.
- Közvetlenül a vízmelegítőre szerelt hidraulikus rendszer, amely megakadályozza a biztonsági egység (nyomáscsökkentő, elzárócsap stb.) működését (lásd a 14. oldalt).
- Az illesztések (meleg víz, hideg víz) normálistól eltérő rozsdásodása a nem megfelelő hidraulikus bekötés következtében (rossz tömítés) vagy a dielektromos hüvelyek hiánya (a vas és a réz érintkezése).
- Hibás elektromos bekötés: az NF C 15-100 szabványnak vagy az adott országban hatályos szabványoknak nem megfelelő bekötés, hibás földelés, elégtelen keresztmetszetű kábel, csatlakoztatás hajlékony vezetékkel, a gyártó által előírt csatlakoztatási ábrák figyelmen kívül hagyása.
- A készülék elhelyezése nem az útmutató előírásai szerint történik.
- Külső rozsdásodás a csővezetékek rossz tömítése miatt.
- Az elektromos rendszer védőfedelének hiánya vagy nem megfelelő elhelyezése.
- A kábelcsatorna hiánya vagy nem megfelelő elhelyezése.
- A készülék leesése a tartóelemnek nem megfelelő rögzítőelemek használata miatt.

### 7.3 Hibás karbantartás

- A fűtőelemek vagy a biztonsági berendezések normálistól eltérő vízkövesedése.
- A biztonsági egység karbantartásának hiánya, ami túlnyomást okoz.
- Az eredeti készülék módosítása a gyártó engedélye nélkül, vagy nem a gyártó által javasolt cserealkatrészek használata.
- A magnézium védőanód karbantartási feltételeinek figyelmen kívül hagyása (lásd a 8.3. pontot).

A készülékek megfelelnek az elektromágneses összeférhetőségről szóló 2014/30/EU irányelv, a kisfeszültségű berendezésekről szóló 2014/35/EU irányelv, a veszélyes anyagok elektromos és elektronikus berendezésekben való alkalmazásának korlátozásáról szóló 2011/65/EU irányelv, valamint a 2009/125/EK irányelvet kiegészítő és a környezettudatos tervezésről szóló 2013/814/EU rendelet előírásainak.

# Üldised hoiatused

See seade ei ole mõeldud kasutamiseks piiratud füüsiliste, sensoorsete või vaimsete võimetega isikutele (ka lastele) või vastavate kogemuste ja teadmisteta isikutele, välja arvatud juhul, kui nende turvalisuse eest vastutav isik tagab selle seadme kasutamisel nõutava järelevalve või eelneva juhendamise. Jälgige, et lapsed ei saaks selle seadmega mängida. Seda seadet võivad kasutada vähemalt 8-aastased lapsed ja piiratud füüsiliste, sensoorsete ja vaimsete võimetega või ilma vastava kogemuse või teadmisteta isikud, kui nad tegutsevad nõuetekohase järelevalve all või kui neile on tutvustatud seadme ohutu kasutamisega seotud juhiseid ja kui nad on aru saanud kasutamisega seotud ohtudest. Kasutaja tehtavaid puhastus- ja hooldustöid ei tohi usaldada lastele ilma täiskasvanu järelevalveta.

## PAIGALDAMINE

**TÄHELEPANU:** Tegemist on raske seadmega, mida tuleb käsitseda ettevaatlikult.

- Paigaldage seade ruumi, mis on kaitstud külmumise eest (vähemalt 4-5 °C).
- Paigaldage seade ligipääsetavasse kohta.
- Seadme purunemisel turvaseadise blokeerumisest tingitud ülerõhu tõttu ei kohaldata seadme garantiid.
- Tagage ventilatsiooni olemasolu paigaldamisruumis. Ruumi temperatuur ei tohi olla kõrgem kui 35 °C.
- Paigaldamisel vannituppa ei või boilerit paigaldada piirkondadesse V1 või V2. Kui ruumi mõõtmed ei võimalda seda nõuet täita, võib seadme siiski paigaldada piirkonda V2. Horisontaalselt paigaldatava seadme puhul võib seadme paigaldada piirkonda V1 võimalikult kõrgele (kui ruumi mõõtmed seda võimaldavad).
- Igal juhul tuleb eelnevalt veenduda selles, et sein on suuteline kandma veega täidetud boilerit.
- Paigaldusjalused võimaldavad seadme paigaldada ainult selles juhendis näidatud viisidel. Need ei võimalda kinnitada seadet lakke.
- Seadme torude otste alla tuleb jätta vähemalt 400 mm vahemaa, et võimaldada juurdepääsu seadme külge paigaldatud varustusele ja lisaseadistele.
- Paigaldamisel jälgige juhendis olevaid paigaldamisjooniseid.
- Kui boiler on paigaldatud ripplae sisse, pööningule või eluruumide kohale, paigaldage boileri alla veekogumisanum. Sellel peab olema kanalisatsiooniga ühendatud väljavool.



**Juhend tuleb alles hoida ka pärast seadme paigaldamist.**

# Üldised hoiatused

## HÜDRAULILISED ÜHENDUSED

- Boileri külma vee sisendtoru külge tuleb vahetult ühendada uus, 0,8 MPa (8 bar) rakendumisrõhuga ülerõhukaitse, mille läbimõõt on vähemalt 1/2" ja mis vastab standardi EN 1487 nõuetele (ei kuulu boileri komplekti). Ülerõhukaitse peab olema kaitstud külmumise eest (vähemalt 4-5 °C).
- Kui rõhk veetorustikus on suurem kui 0,5 MPa (5 bar), tuleb paigaldada rõhualandusseadis (ei kuulu boileri komplekti) See tuleb paigaldada külma vee sisendtorustikule, pärast veearvestit.
- Veetorustiku torud peavad olema jäigad (vasktorud) või painduvad (terassukaga voolikud) ning peavad vastu pidama temperatuurile 100 °C ja rõhule 1 MPa (10 bar). Vastasel juhul tuleb kasutada temperatuuri piirajat.
- Ühendage ülerõhukaitse äravooluvoolikuga, mille lahtine ots peab asuma külmumise eest kaitstud keskkonnas (vähemalt 4-5 °C), äravooluvoolik tuleb paigaldada pidevalt allapoole suunatuna, nii et see võimaldab vee soojenemisel tekkiva paisumisvee ärajuhtimist ja vajadusel boileri tühjendamist.
- Ülerõhukaitse tühjendussüsteemi tuleb regulaarselt (vähemalt kord kuus) rakendada. See võimaldab eemaldada võimaliku sette ja veenduda, et kaitsesüsteem ei ole blokeerunud.
- Seadme tühjendamiseks eemaldage seade vooluvõrgust, sulgege külma vee juurdepääs, seejärel avage kuumaveekraan ja tühjendage boiler ülerõhukaitse kaudu.
- Enne toitevoolu sisselülitamist veenduge, et boiler on korralikult veega täitunud, avatud KUUMAVEEKRAANIST peab tulema KÜLMA VETT.
- Vee soojendamise algusetapil võib seadmest eralduda vähesel määral suitsu, selle näol ei ole tegemist seadme rikkega.

## ELEKTRIÜHENDUSED

Enne kaitsekatte eemaldamist veenduge, et vool on välja lülitatud, et vältida vigastusi või elektrilöögist tingitud kahjustusi.

Boileri elektrisüsteemi tuleb enne boilerit paigaldada omnipolaarne lüliti (kaitsmealus, vähemalt 3 mm kontaktivahega lahklüliti või 30 mA diferentsiaallüliti).

Kui toitejuhe on kahjustunud, tuleb see asendada samade omadustega juhtmega või spetsiaalse toitejuhtmekomplektiga, mida on võimalik saada seadme tootjalt või tema müügijärgse teeninduse ettevõtetest.

Boileri maandamine on kohustuslik. Selleks on ette nähtud vastava tähistusega  klemm. Takistite otseühendamine vooluvõrku on keelatud.

See seade ei ole ette nähtud kasutamiseks kõrgemal kui 3000 meetrit merepinnast.

Seadme kasutusjuhend on kättesaadav meie klienditeenindusest (kontaktandmed leiate selle juhendi lõpust).

## 1. Seadme paigaldamine

### 1.1 Tehniline teave

Juhendi lõpus, lehekülgedel I kuni IV on järgmine teave:

- Pakendi sisu
- Tehnilised andmed

### 1.2 Paigaldamine vannituppa

- Paigaldamine väljapoole piirkondi 1 ja 2 (NF C 15-100).

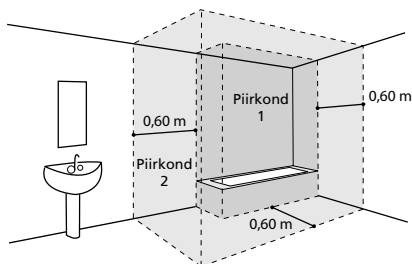

Kui vannitoa mõõtmed ei võimalda paigaldada boilerit väljapoole piirkondi 1 ja 2:

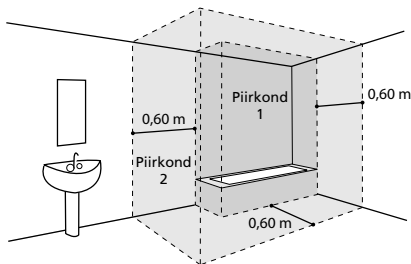

Sel juhul on võimalik *piirkonda 2*

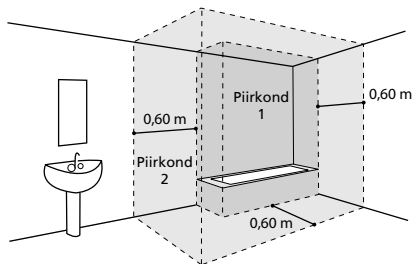

või võimaluse korral *piirkonda 1*

- tegemist on horisontaalselt paigaldatava kuumaveeboileriga, mis paigaldatakse võimalikult kõrgele (ainult 40, 65 ja 80 liitrit)
- torustik on elektrit juhtivast materjalist
- kuumaveeboilerist ettepoole on paigaldatud jääkvoolu (30 mA) diferentsiaallüliti

## 2. Kuidas kuumaveeboilerit paigaldada?

### 2.1 Vertikaalne seinale paigaldatav kuumaveeboiler: Lameda ja kandilise kuumaveeboileri puhul

1 Asetage boileri pakendile trükitud aukude puurimise mall soovitud kohale seinal ning märkige boileri kinnituspoltide asukohad vastavalt konkreetsele mudelile, arvestades ümber boileri jäetavat nõutavat vaba ruumi (vt skeem A)

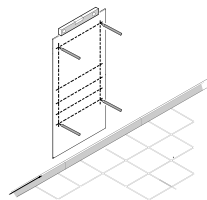

2 Puurige kinnitusaugud ja kinnitage kuumaveeboiler seinale, kasutades alusseina materjalile (kipsplaat, betoon, telliskivi) ette nähtud kinnitusvahendeid (Ø 10mm).

Tähelepanu: sein peab suutma kanda veega täidetud kuumaveeboileri raskust.

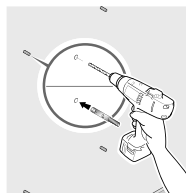

Veega täidetud kuumaveeboileri ligikaudne mass

Seeria	Maht	Mass
Lame	25 L	45 kg
	40 L	70 kg
	65 L	100 kg
	80 L	120 kg
	75 L	105 kg
Kandiline	100 L	135 kg
	150 L	200 kg

3 Kinnitage paigaldusjalused (boileri maht 25/40/65/80 liitrit) või -jalus (boileri maht 75/100/150 liitrit) tugevasti seina külge, mõõtke moodulindiga paigaldusjaluste vaheline kaugus. Kinnitamiseks kasutatavad kinnitusvahendid ei tohi ulatuda väljapoole kuumaveeboileri toetuspinda.

**MÄRKUS:** Kui seina kandevõime on piisav, võib boilerid mahuga 25/40/65/80 liitrit paigaldada vaid ühe paigaldusjaluse abil. Boileri püsivuse tagamiseks paigutage alumine paigaldusjalus boileri vastava kinnituspoldi külge, nii et boileri avad jäävad allapoole. Alumine paigaldusjalus on ette nähtud ainult boileri toetamiseks, seda ei kinnitata kinni kruvides (skeem C või D).

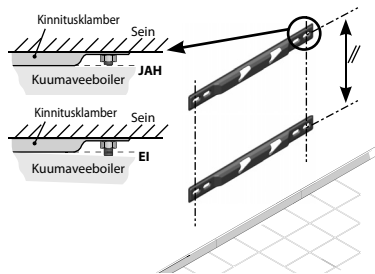

4 Tõstke boiler üles ja paigutage vastu paigaldusjalust (-jaluseid), nii et boileri küljes olevad kinnituspoldid jäävad paigaldusjaluste kohale.

5 Laske kuumaveeboiler veidi allapoole, nii et kinnituspoldid fikseeruvad kinnitusklambri avades. Kui kinnituspoldid on fikseerunud, ei ole kuumaveeboilerit enam võimalik külgsuunas liigutada ilma märkimisväärset jõudu rakendamata.

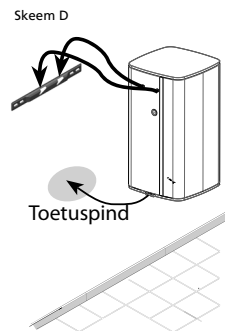
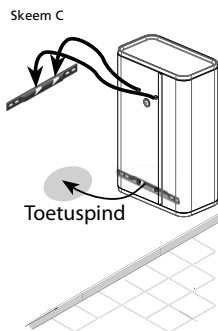
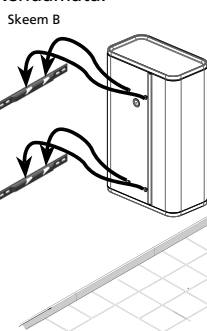
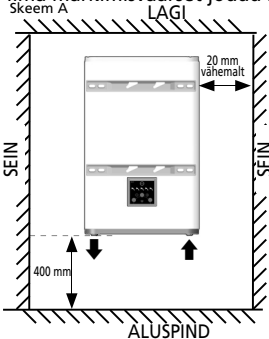

Kuuma vee väljundtoru tuleb paigaldada kuumaveeboilerist vasakule.

## 2.2 Horisontaalne seinale paigaldatav kuumaveeboiler (25/40/65/80 liitrit)

**TÄHELEPANU: KANDILIST BOILERIT mahuga 75/100/150 liitrit saab paigaldada üksnes seinal**

- 1 Asetage boileri pakendile trükitud aukude puurimise mall soovitud kohale seinal ning märkige boileri kinnituspoldide asukohad vastavalt konkreetsele mudelile, arvestades ümber boileri jäetavat nõutavat vaba ruumi (vt skeem E)
- 2 Puurige kinnitusaugud ja kinnitage kuumaveeboiler seinal, kasutades alusseina materjalile (kipsplaat, betoon, telliskivi) ette nähtud kinnitusvahendeid (vähemalt  $\varnothing 10\text{mm}$ ).  
Tähelepanu: sein peab suutma kanda veega täidetud kuumaveeboileri raskust.
- 3 Kinnitage paigaldusjalused tugevasti seina külge, mõõtke möödulindiga paigaldusjaluste vaheline kaugus. Kinnitamiseks kasutatavad kinnitusvahendid ei tohi ulatuda väljapoole kuumaveeboileri toetuspinda.
- 4 Tõstke boiler üles ja paigutage vastu paigaldusjaluseid, nii et boileri küljes olevad kinnituspoldid jäävad paigaldusjaluste kohale (skeem F).
- 5 Laske kuumaveeboiler veidi allapoole, nii et kinnituspoldid fikseeruvad kinnitusklambrite avades. Kui kinnituspoldid on fikseerunud, ei ole kuumaveeboilerit enam võimalik külgsuunas liigutada ilma märkimisväärset jõudu rakendamata.

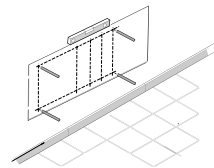

Veega täidetud kuumaveeboileri ligikaudne mass

Seeria	Maht	Mass
Lame	25 L	45 kg
	40 L	70 kg
	65 L	100 kg
	80 L	120 kg

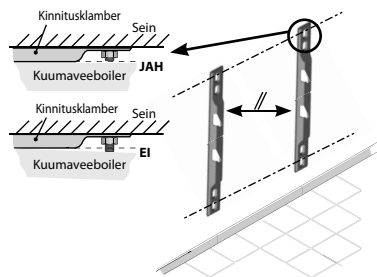
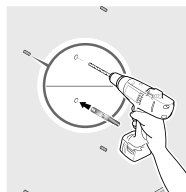

**MÄRKUS:** Kuuma ja külma vee torud peavad jääma kuumaveeboilerist vasakule. Kuuma vee väljundtoru peab paiknema ülevalpool.

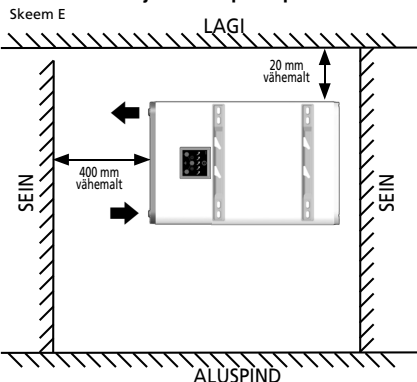

Skeem F

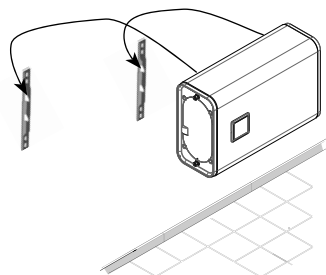

**Paigaldusjalused võimaldavad boilerit paigaldada üksnes selles juhendis näidatud viisil. Paigaldusjaluste kasutamine kuumaveeboileri paigaldamiseks lakke on rangelt KEELATUD.**

### 3. Elektriline ja hüdrauliline ühendamine

Näide vertikaalselt seinal paigaldatava kuumaveeboileri kohta

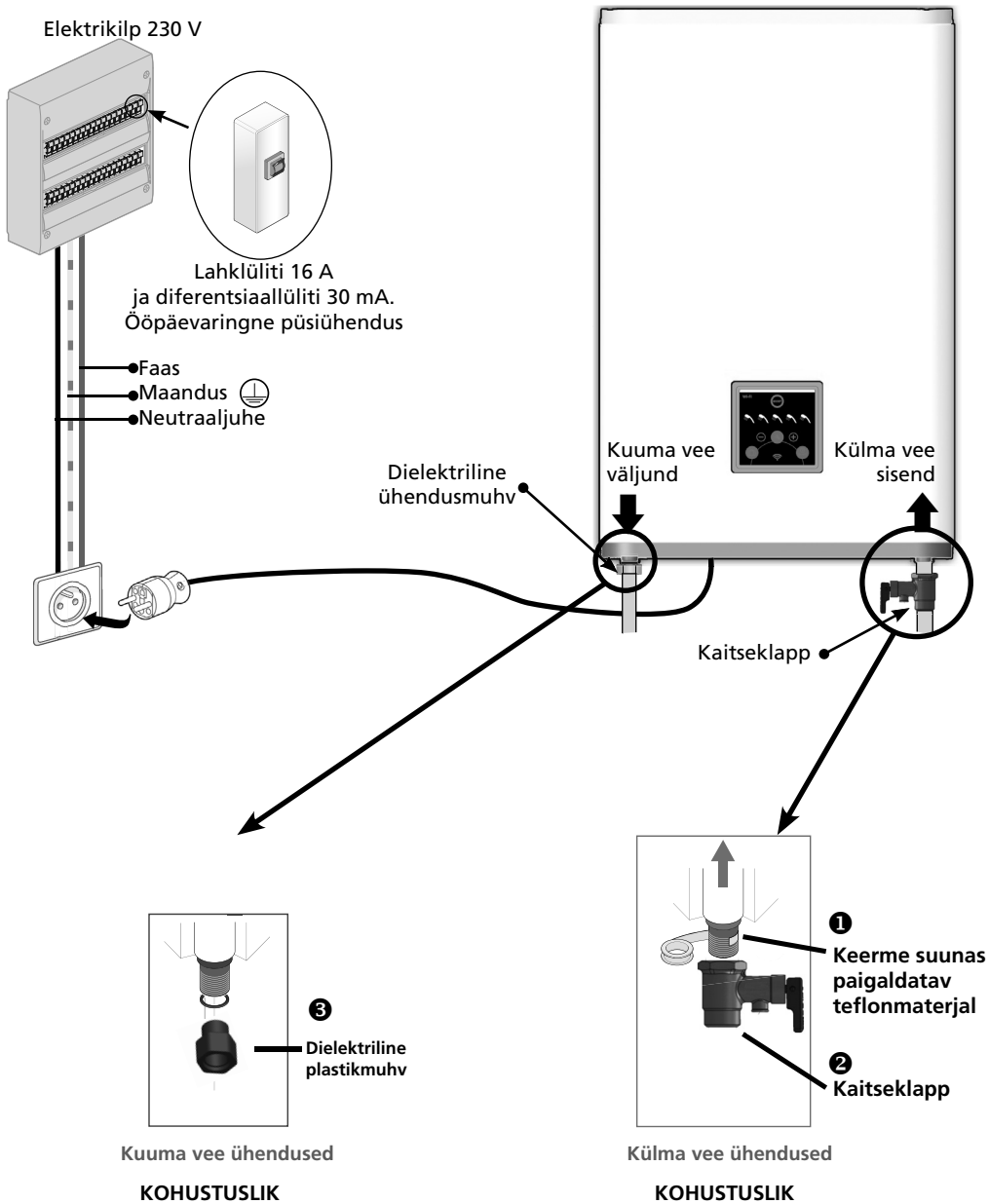



## 4. Juhtliides (IHM)

Toitepinge märgutuli

Kuuma vee olemasolu ja vee soojendamise märgutuled

Käsirežiim

Eemaloleku režiim (külmumisvastane)















BOOST-nupp

Piirkuumuse seadmine käsirežiimis

Režiim ECO+

Seadmete sidumise nupp

**MÄRKUS:** Juhtliidese väljalülitamiseks vajutage samaaegselt nuppe  ja  3 sekundi jooksul. Sisselülitamiseks tehke sama toiming.

Märgutuled	Märgutule olek	Täendus
	Pöleb	Seadme toitepinge on sisse lülitatud.
	Vilgub ühtlaselt	Tõrge süsteemi töös. Vt peatükki „Abi tõrgete korral“
	Pöleb	Valitud on käsirežiim: Nuppude + ja - abil on võimalik valida soovitud kuuma vee kogust.
	Pöleb	Valitud on eemaloleku režiim Kuumaveeboilerit hoitakse külmumise eest (7 °C). Funktsioon BOOST on välja lülitatud.
	Pöleb	Funktsioon BOOST lülitatakse sisse lühikese vajutusega: Kiirendab vee soojendamist konkreetse vajaduse jaoks boileritel mahuga 25/40/65/80 liitrit. Suurendab kuuma vee kogust konkreetse vajaduse jaoks 100- ja 120-liitrise mahuga boilerite puhul. Funktsioon BOOST lülitatakse automaatselt välja, kui saavutatakse maksimaalne temperatuur. Funktsiooni saab samuti välja lülitada lühikese vajutusega nupule, sellega lülitatakse sisse tavarežiim.
	Pöleb	Režiim ECO+ on sisse lülitatud, kuumaveeboiler kohandub kasutaja harjumustega ning võimaldab saavutada energia kokkuhoidu, tagades vastavuse kasutaja vajadustega ning maksimaalse kasutusmugavuse.
	Pöleb	Näitab olemasoleva kuuma vee kogust.
	Vilgub	Duši vesi on ettevalmistamisel.
	Pöleb	Kuumaveeboiler on nõuetekohaselt teise seadmega seotud.
	Vilgub	Sidumistoiming teise seadmega on pooleli.

## 5. Ühenduvus

See seade on varustatud WiFi funktsiooniga, mis võimaldab seadet juhtida või programmeerida interneti vahendusel mobiiltelefoni või tahvelarvutiga.

Selle funktsiooni kasutamiseks on vaja järgmist:

- ruuterit internetile juurdepääsuks



- tarkvararakendust *Cozytouch*, mis on ühilduv Android- või IOS-platvormiga. Tarkvara on võimalik tasuta alla laadida mobiiliäppide allalaadimisrakenduse abil.



iOSi versioon vähemalt 9.0



Androidi versioon vähemalt 4.1

Pärast rakenduse paigaldamist veenduge, et teil on olemas internetiruuteri WiFi võrgu nimetus ja parool ning avage rakendus *Cozytouch*. Seejärel järgige teile antavaid juhiseid, mis võimaldavad luua oma kasutajakonto ja siduda oma seadme võrguga.

Installeerimistoimingu lõpus tuleb (nagu on märgitud rakenduse paigaldamise juhendites) oma kasutajakonto aktiveerimiseks klõpsata teile saadud meilis olevale lingile. Seejärel on teil võimalik kasutada kõiki meie pakutavaid teenuseid.

### TÄHELEPANU Sidumistoimingu ajal

jälgige, et teie mobiiltelefon (või tahvelarvuti) oleks kuumaveeboileri läheduses.

Sidumise ajal kostab mitu helisignaali (piiksu). Tegemist on normaalse olukorraga.

**MÄRKUS:** Boileri paigaldamise piirkonnas peab olema piisavalt tugev WiFi signaal. Vajaduse korral (nõrk või puuduv signaal) soovitage kasutada WiFi repiiteri süsteemi.

### VASTAVUSDEKLARATSIOON, DIREKTIIV 2014/53/EL (RED) (\*)

ECET teatab, et järgnevas kirjeldatud seade vastab direktiivi 2014/53/EL (RED) põhinõuetele.

Selle seadme täielik EU vastavusdeklaratsioon on kättesaadav nõudmisel meie müüjajärgsest teenindusest (aadress ja kontaktandmed on toodud juhendi lõpus).

**Nimetus:** Seinale paigaldatav lame kuumaveeboiler ja seinale paigaldatav elektriline kuumaveeboiler S4

**Mudelid:** Lamedad boilerid (Plat) mahuga 25, 40, 65 ja 80 liitrit ja seeria S4 boilerid mahuga 75, 100 ja 150 liitrit

**Tehnilised andmed:**

**Saatja-vastuvõtja kasutatavad sagedusalad:** WiFi 2,4 G: 2400 MHz kuni 2483,5 MHz

**Maksimaalne raadiosageduslik võimsus:** <20 dBm

**Raadioseadmete klass:** 2. klass, seadet võib turustada ja kasutusele võtta ilma piiranguteta.

**Raadiosagedusliku side ulatus:** takistuste puudumise korral 100 kuni 300 meetrit, ulatus võib muutuda seoses lisaseadmete või muude seadmete kasutamisega (ulatus on seotud paigalduskoha tingimustega ja elektromagnetilise keskkonnaga).

**Tarkvara versioon:** U0608308 lamedate boilerite puhul ja U0621574 seeria S4 boilerite puhul



**Vastavust raadioseadmete ja elektromagnetilise ühilduvuse standarditele on kontrollinud järgmine tunnustatud asutus:**

0536 – Emitech, Juigné Sur Loire, Prantsusmaa

(\*) Raadioseadmete direktiiv

## 6. Abi tõrgete korral

### 6.1 Duši märgutuled vilguvad

Märgutule olek	Tähendus	Märkus / Vea kõrvaldamine
Duši üks märgutuli vilgub 2 korda, 3 sekundit vahet, vilgub 2 korda... 	<b>Viga 3</b> Reguleerimisondi viga	Vahetage reguleerimissond välja.
Duši 2 märgutuld vilguvad 2 korda, 3 sekundit vahet, vilguvad 2 korda... 	<b>Viga 3</b> Reguleerimisondi viga (diferentseerimine)	
Duši üks märgutuli vilgub 4 korda, 3 sekundit vahet, vilgub 4 korda... 	<b>Viga 9</b> Juhtmooduli viga	Vahetage juhtmoodul välja

### 6.2 Ükski märgutuli ei põle (\*)

Võimalik põhjus	Vajalik toiming	Lahendus
Kuumaveeboileri toitevoolu viga	Kontrollige boileri toitevoolu (230 volti) vastava mõõtevahendi (testri) abil.	Kui toitevol on puudubvõi on tegemist toitevoolu häirega, pöörduge elektrik-paigaldaja poole.
	Kontrollige ööpäevaringse pideva toitevoolu olemasolu.	Kui seade on ühendatud ainult HC võrku (odavama tariifiga võrk), on tegemist paigaldusveaga, pöörduge elektrik-paigaldaja poole.
Kaitsetermostaadi rakendumine	Kontrollige kaitsetermostaadi (-termostaate) väljundvoolu.	Lähtestage termostaadi lüliti. Kui termostaat rakendub uuesti, pöörduge paigaldaja poole ja tootja müüjäjärgse teeninduse esindusse.
Kuumaveeboileri töö häired.	Kontrollige boileri toitevoolu võimsusploki juures mõõtevahendi (testri) abil ja veenduge, et toitepinge on 230 volti.	Kui toitepinge on nõuetekohane, pöörduge elektrik-paigaldaja poole ja laske võimsusplokk välja vahetada.
	Veenduge, et võimsusploki ja juhtploki vaheline juhe on korralikult ühendatud.	Ühendage ühendusjuhe nõuetekohaselt.

\* Välja arvatud juhul, kui juhtmoodul on teadlikult välja lülitatud

## 7. Garantii kohaldamisala

Garantiid ei kohaldata vigade puhul, mis on tingitud järgmistest asjaoludest.

### 7.1 Nõuetele mittevastavad kasutustingimused

- Vead, mis on tingitud löökidest või seadme mahakukkumisest pärast tehast väljastamist.
- Seadme paigaldamine kohta, mis ei ole kaitstud külmumise või ilmastiku mõjude eest (niisked, kahjustava keskkonnaga või halvasti ventileeritud ruumid).
- Kasutatakse vett, mille keemilised omadused ei vasta DTU standardi 60-1 lisa 4 toodud kuuma vee kohta sätestatud nõuetele (kloriidide, sulfaatide ja kaltsiumisisaldus, elektrijuhtivus ja vee karedus).
- Vee karedus < 15 °f.
- Mittevastavus elektrivõrgu standarditele (NF EN 50160) (näiteks toitepinge ülem- või alampiiridele mittevastavus, ebasobiv sagedus vms).
- Kahjud, mis tulenevad sellest, et tekkinud probleeme ei olnud võimalik kiiresti lahendada tingituna seadme paigalduskohast (raskesti juurdepääsetavad kohad) ning mida oleks võinud seadme kohese parandamisega vältida.

### 7.2 Eeskirjadele, standarditele ja paigaldustavadele mittevastav paigaldus

- Uue ja standardile EN 1487 vastava kaitsesüsteemi puudumine, nõuetele mittevastav paigaldus või selle süsteemi seadete muutmine...
- Kaitsesüsteemi töötamist takistava hüdrostsüsteemi (rõhualandussüsteem, sulgemiskraan...) paigaldamine vahetult kuumaveeboileri külge. (vt lk 14).
- Veeühenduste (kuum või külm vesi) ebanormaalne korrodeerumine nõuetele mittevastava hüdrauilise ühenduse tõttu (halvasti tihendatud ühendus) või dielektriliste vahemuhvide puudumise tõttu (raua ja vase vahetu kokkupuude).
- Nõuetele mittevastav elektriühendus: mittevastavus standardile NF C 15-100 või kasutusriigis kehtivatele eeskirjadele, nõuetele mittevastav maandamine, toitejuhtme liiga väike ristlõike pindala, ühendamine painduvate juhtmete abil, tootja poolt ette nähtud ühendamiskeemide eiramine.
- Seadme paigutamine mitte vastavalt juhendis toodud juhistele.
- Väline korrodeerumine, mis on tingitud halvasti tihendatud torustikuühendustest.
- Elektriosa kaitsekatte puudumine või ebaõige paigaldamine.
- Juhtme läbiviigumuhvi puudumine või ebaõige paigaldamine.
- Seadme kukkumine paigaldusalusega kokkusobimatute kinnitusvahendite kasutamise tõttu.

### 7.3 Nõuetele mittevastav hooldus

- Ülemäärane katlakivi kogunemine küttekehadele või kaitsesüsteemidesse.
- Kaitsesüsteemi hooldamata jätmine, mis tingib ülerõhu tekke.
- Seadme ehituse muutmine ilma tootja nõusolekuta või tootja poolt heakskiitmata varuosade kasutamine.
- Magneesiumanoodi hooldamistingimuste eiramine (vt lõik 8.3).  
Need seadmed vastavad elektromagnetilise ühilduvuse direktiivile 2014/30/EL, madalpinge direktiivile 2014/35/EL, ROHS direktiivile 2011/65/EÜ ja määrusele 2013/814/EL, millega täiendatakse ökodisaini direktiivi 2009/125/EÜ.

# Общи инструкции за безопасност

Този уред не е предназначен за употреба от лица (включително деца), чиито физически, сетивни или психически способности са намалени, или лица без опит или познания, освен ако не са били подпомагани от лице, отговарящо за тяхната безопасност, за наблюдение или предварителни указания относно използването на този уред. Децата трябва да бъдат наблюдавани, за да се уверите, че не играят с уреда. Този уред може да се използва от деца на възраст най-малко 8 години и от лица с намалени физически, сетивни или умствени способности или липса на опит или познания, ако са надлежно контролирани или ако са им дадени указания за безопасна употреба на устройството и при премерени рискове. Почистването и поддръжката от страна на потребителя не трябва да се извършват от деца без надзор.

## ИНСТАЛАЦИЯ

**ВНИМАНИЕ: Тежък продукт, да се работи с внимание.**

- Инсталирайте уреда в помещение, обезопасено срещу замръзване (най-малко 4°C - 5°C).
- Поставете уреда на достъпно място.
- Унищожаването на уреда чрез свръхналягане поради блокирането на предпазното устройство не попада в обхвата на гаранцията.
- Осигурете вентилация на помещението за монтаж. Температурата на това място не трябва да превишава 35°C.
- При инсталиране в баня бойлерът не трябва да се монтира в обем V1 или V2. Ако размерите не го позволяват, той може да бъде инсталиран в обем V2. Той ще бъде разположен възможно най-високо в обем V1 при хоризонтален монтаж (ако продуктът позволява).
- При всички случаи на монтаж се уверете, че конзолата е в състояние да поддържа теглото на уреда, напълнен с вода.
- Монтажните скоби позволяват монтирането на устройството само в конфигурациите, посочени в настоящото ръководство. Те не позволяват да се закрепят уреда към тавана.
- Оставете под краищата на тръбите на уреда свободно пространство от най-малко 400 mm, за да можете имате достъп до оборудването и аксесоарите.
- При монтажа спазвайте указанията, показани на фигурите за инсталиране.
- Необходимо е да се монтира резервоар за задържане под бойлера, когато е поставен на окачен таван, таван или над жилищни помещения. Необходима е отточна тръба, свързана с канализацията.



**Ръководството да се съхранява и след инсталация на продукта.**

# Общи инструкции за безопасност

## ХИДРАВЛИЧНИ ВРЪЗКИ

- Нов комплект за безопасност, оценен на 0,8 МПа (8 бара) (не се доставя с бойлера) с минимален размер 1/2 "и отговарящ на стандарта EN 1487, трябва да бъде свързан директно към входа на студена вода към бойлера. Трябва да се монтира на място, обезопасено срещу замръзване (най-малко 4°C-5°C).
- Необходим е ограничител на налягането (не е приложен в комплекта), когато налягането на захранването е по-голямо от 0,5 МПа (5 бара). Трябва да се инсталира на входа за студена вода след водомера.
- Вашите тръби трябва да бъдат твърди (медни) или гъвкави (плетени маркучи от неръждаема стомана) и да поддържат температура от 100 °С и налягане 1 МПа (10 бара). В противен случай използвайте ограничител на температурата.
- Свържете предпазното устройство с дренажен маркуч, държан свободно, в среда без замръзване (от 4 ° С до 5 ° С най-малко.), с непрекъснат наклон надолу за оттичане на вода за извеждане на водата за разширяване от нагревателя или в случай на изпразване на бойлера.
- Изпускателното устройство за безопасност трябва да се използва периодично (най-малко веднъж месечно). Тази операция позволява да се изведат остатъците от котлен камък и да се провери дали няма запушване.
- За да изпразните уреда, изключете захранването, изключете захранването със студена вода и изтеглете лоста за безопасност, като отворите крана за топла вода.
- Проверете правилното пълнене на бойлера, преди да го включите, като отворите крана ЗА ГОРЕЩА ВОДА, трябва да тече СТУДЕНА ВОДА.
- В началото на отоплението може да се появи леко изпускане на дим, което е нормално.

## СВЪРЗВАНЕ НА ЕЛЕКТРИЧЕСКИТЕ ВРЪЗКИ

Преди да свалите капака, уверете се, че захранването е изключено, за да избегнете всякакъв риск от нараняване или токов удар..

Електрическата инсталация трябва да включва, преди бойлера, универсално устройство за прекъсване (държач на предпазители, прекъсвач с контактно отваряне от най-малко 3 mm, диференциален прекъсвач 30mA).

Ако захранващият кабел е повреден, той трябва да бъде заменен от кабел със същите характеристики или специален монтажен възел, наличен при производителя или негов сервиз..

Задължително е да се извърши заземяване. За целта е предвидена специално обозначена клемма . Забранено е директно свързване на резисторите към мрежата. Този уред не е проектиран да бъде инсталиран на над 3000 м надморска височина. Инструкциите за този уред са достъпни в службата за обслужване на клиенти (данни за контакт в края на настоящото ръководство).

## 1. Инсталиране на уреда

### 1.1 Техническа информация

Моля, вижте техническата информация в края на ръководството - точки от I до IV за информацията относно:

- Съдържание на кашона
- Технически характеристики.

### 1.2 Специфична инсталация в бани

- Инсталиране без обеми 1 и 2 (NF C 15-100).

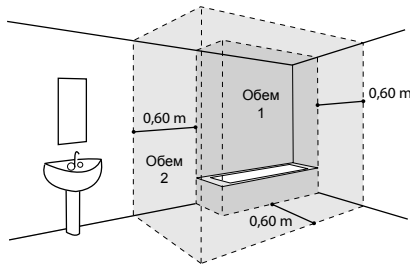

Ако размерите на банята не позволяват поставянето на бойлера от обеми 1 и 2:

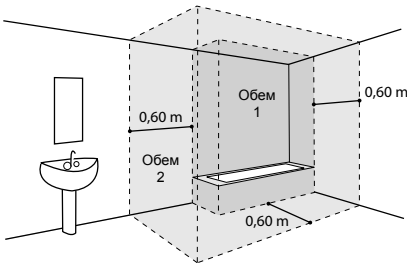

Така че е възможно в **Обем 2**

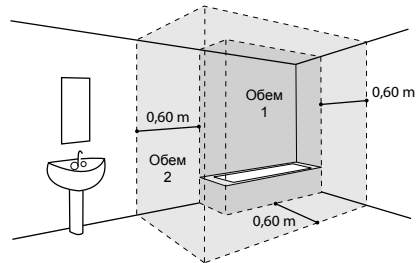

или **Обем 1** ако:

- бойлерът е хоризонтален и поставен възможно най-високо (само за 40, 65 и 80 литрови)
- тръбите са направени от проводим материал
- бойлерът е защитен от прекъсвач срещу остатъчен ток (30mA), свързан преди нагревателя

## 2. Как да инсталирам бойлера си ?

### 2.1 Вертикален стенов бойлер: При плосък или квадратен

1 Поставете шаблона за пробиване, отпечатан върху опаковката, върху повърхността на стената и направете маркировки, отговарящи на модела на бойлера, като вземете предвид минималните пространства, които трябва да се спазват около бойлера (вж. диаграма А).

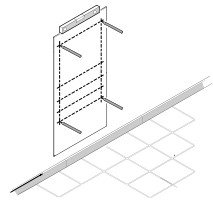

2 Пробийте и след това поставете бойлера си с помощта на крепежни елементи с диаметър 10 mm (Ø), подходящи за вашата стена (гипсокартон, бетон, тухла).  
Внимание: вашата стена трябва да може да поддържа тежестта на пълен с вода бойлер.

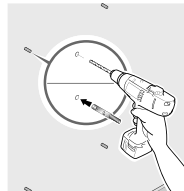

Индикативна маса на пълен бойлер

Гама	Вместимост	Маса
Плосък	25 L	45 kg
	40 L	70 kg
	65 L	100 kg
	80 L	120 kg
Квадратен	75 L	105 kg
	100 L	135 kg
	150 L	200 kg

3 Фиксирате стягащите скоби (за бойлери с вместимост 25/40/65/80 литра) или единична скоба (за бойлери с вместимост 75/100/150 литра), проверете с метър разстоянията между крепежните елементи. Използваните материали за закрепване не са пренесени на повърхността на аксесоарите на бойлера.

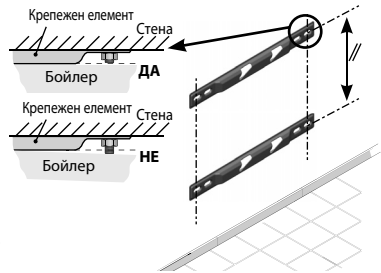

**ЗАБЕЛЕЖКА:** За моделите с вместимост 25/40/65/80 литра, ако устойчивостта на стената е достатъчна, възможно е закрепването с единствен горен крепежен елемент. За да гарантирате добро задържане, поставете долните закрепващи винтове в закачалките на бойлера, като отворите са насочени надолу. Долният закрепващ винт действа като ограничител, като се опира на стената без завинтване (диаграма С или D).

4 Повдигнете и поставете бойлера си върху закрепващите винтове за поставяне върху отворите за закрепване.

5 Спуснете бойлера, докато отворите не влязат във вдлъбнатините.

След закрепването на отворите вече е възможно плъзгането странично на бойлера без създаване на значително напрежение.

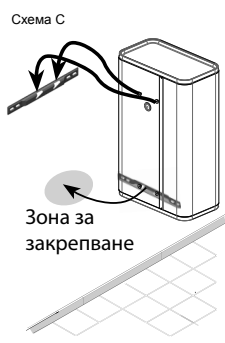
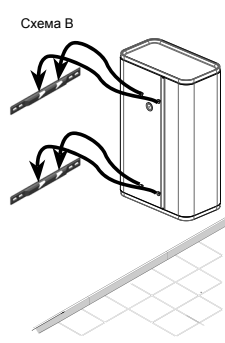
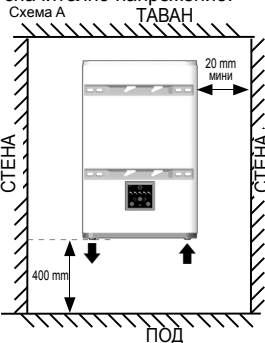

Изходът за гореща вода трябва да бъде разположен отляво на бойлера.



**2.2 Стенен хоризонтален бойлер (25/40/65/80 L)**

**ВНИМАНИЕ: КВАДРАТНИЯТ БОЙЛЕР С ВМЕСТИМОСТ 75/100/150 литра е само стенен**

1 Поставете шаблона за пробиване, отпечатан върху опаковката, върху повърхността на стената направете маркировки, отговарящи на модела на бойлера, като вземете предвид минималните пространства, които трябва да се спазват около бойлера (вж. диаграма E).

2 Пробийте и след това поставете бойлера си с помощта на крепежни елементи с диаметър 10 mm (Ø), подходящи за вашата стена (гипсокартон, бетон, тухла).  
Внимание: вашата стена трябва да може да поддържа тежестта на пълен с вода бойлер.

3 Закрепете скобите, проверете с метър разстоянията между крепежните елементи. Използваните материали за закрепване не са пренесени на повърхността на аксесоарите на бойлера.

4 Повдигнете и поставете бойлера си върху крепежните елементи за поставяне върху отворите за закрепване (схема F).

5 Спуснете бойлера, докато отворите не влязат във вдлъбнатините. След закрепването на отворите вече е възможно плъзгането странично на бойлера без създаване на значително напрежение.

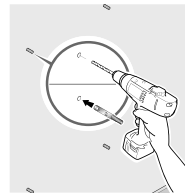
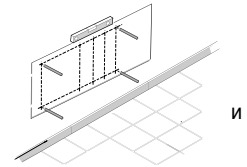

**Индикативна маса на пълен бойлер**

Гама	Вместимост	Маса
Плосък	25 L	45 kg
	40 L	70 kg
	65 L	100 kg
	80 L	120 kg

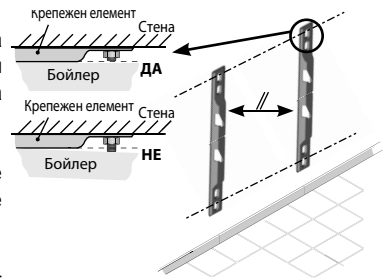

**ЗАБЕЛЕЖКА:** Входът на студената вода излиза от горещата вода трябва да са разположени отляво. Изходът за гореща вода трябва да е разположен отгоре.

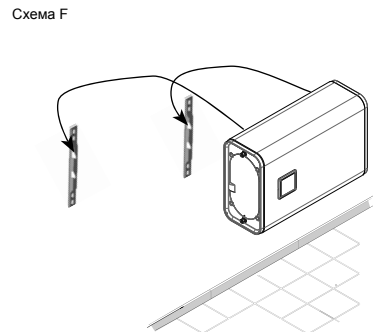
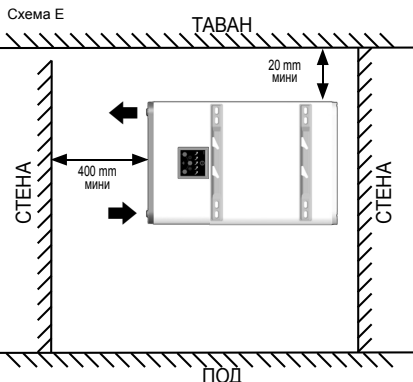

Монтажните крепежни елементи не позволяват монтаж, различен от този, посочен в настоящото ръководство. Използването на крепежните елементи за качване на таван е строго забранено.

### 3. Електрически и хидравлични връзки

Пример с вертикален стенов бойлер

Електрическо табло 230V

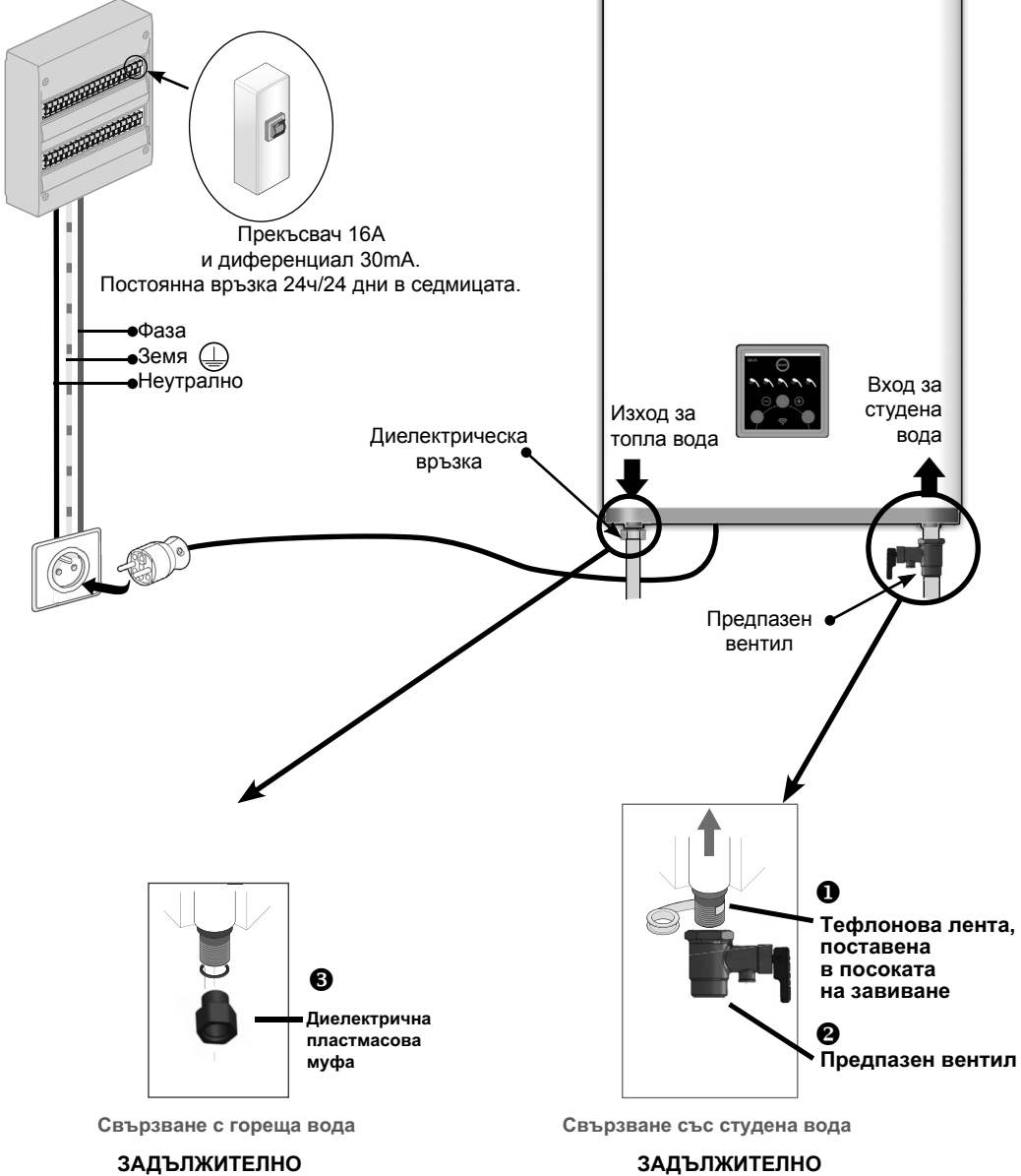

#### 4. Интерфейс за управление (ИМ)

Индикатор за  
захранването

Индикатори на  
наличната топла вода и  
индикатори за отопление

Ръчен режим

Режим отсъствие  
(без замръзване)















Сензор BOOST

Настройка на  
заданието в ръчен  
режим

Режим ECO+

Ключ за сдвояване

**ЗАБЕЛЕЖКА:** ИМ може да бъде изключен чрез едновременно натискане на бутоните  и  след 3 секунди. Операцията може да бъде отменена чрез възпроизвеждане на същата процедура.

Светлинни индикатори	Състояние на светлинния индикатор	Обозначение
	Светнат	Оборудване под налягане.
	Редовни пулсации	Неизправност. Вж. глава "Помощ при отстраняване на неизправности".
	Светнат	Избран ръчен режим: Бетоните + и - позволяват регулиране на количеството желана топла вода.
	Светнат	Включен режим отсъствие: Поддържане на топла вода без замръзване (7°C). Функцията BOOST е изключена.
	Светнат	Функцията BOOST е активирана с кратко натискане: Ускорява производството на топла вода за случайни нужди на продуктите с вместимост 25/40/65 и 80 литра. Ускорява производството на топла вода за случайни нужди на продуктите с вместимост 100 и 120 литра. Режимът BOOST се изключва автоматично след като се достигне температура MAXI. Той може също да бъде деактивиран ръчно чрез кратко натискане на бутона, за да се върнете в режим NORMAL.
	Светнат	ECO+ режим включен, бойлерът запаметява консумацията, за да се адаптира към нуждите на потребителя и да пести енергия, като същевременно осигурява комфорт.
	Светнат	Показва наличното количество топла вода.
	Примигване	Душът е в процес на подготовка.
	Светнат	Бойлерът е сдвоен правилно.
	Примигване	Бойлерът е в процес на сдвояване.

## 5. Възможности за свързване

Този уред има функция Wifi, която позволява да се контролира или програмира от дистанция с вашия смартфон или таблет.

За целта ще ви бъдат необходими следните аксесоари:

- Рутер за достъп до интернет



- Приложение **Cozytouch** Cozytouch съвместимо с IOS и Android.

Безплатно сваляне от Stores



iOS версия 9.0 най-малко



Android версия 4.1 най-малко

След като инсталирате приложението, вземете потребителското си име и парола от вашия интернет рутер и отворете приложението **Cozytouch**. След това следвайте инструкциите стъпка по стъпка, които ще позволят създаването на профила ви и сдвояването на уреда ви.

В края на процедурата (както е посочено в процедурата за инсталиране на приложението) проверете пощенската кутия, отговаряща на попълнения адрес, за да активирате потребителския си профил. Вече можете да влезете, за да получите достъп до всички наши услуги.

**ВНИМАНИЕ**, По време на процедурата за сдвояване:

Не забравяйте да поставите своя смартфон (или таблет) в близост до бойлера

Продуктът ви ще издаде няколко еднократни звукови сигнала (това означава НОРМАЛНО функциониране)

**ЗАБЕЛЕЖКА:** Сигналят Wifi трябва да е достатъчно силен в зоната на инсталиране на вашия продукт. В противен случай (твърде слаб или несъществуващ сигнал) ви съветваме да монтирате Wifi усилвател.

### ДЕКЛАРАЦИЯ ЗА СЪОТВЕТСТВИЕ СЪГЛАСНО ДИРЕКТИВА RED 2014/53/ЕС (\*)

С настоящото ЕСЕТ декларира, че оборудването, посочено по-долу, отговаря на съществените изисквания на директива RED 2014/53/ЕС.

Пълната декларация на ЕС за съответствие за това оборудване също е налице при поискване от нашия сервизен център (вж. адреса и данните за контакт в края на инструкциите).

**Предназначение:** Плоски стенни електрически бойлери и стенни електрически бойлери S4

**Модели:** 25, 40, 65, 80 литра за гамата плосък и 75, 100, 150 литра за гамата S4

**Характеристики:**

**Честотни ленти за приемане на радиосигнал от приемо-предавателя:** WIFI 2.4G: 2400MHz - 2483.5MHz

**Максимална радиочестота:** <20dBm

**Оборудване Hertzien от Клас 2:** могат да бъдат пуснати на пазара и въведени в експлоатация без ограничения

**Радио обхват:** от 100 до 300 метра в свободно поле, променливо според съответното оборудване (диапазон, който може да се промени в зависимост от условията на инсталиране и електромагнитната среда).

**Версия на софтуера:** U0608308 за гамата плоски и U0621574 за гамата S4

**Спазването на стандартите за радио- и електромагнитна съвместимост е проверено от нотифицирания орган:**

0536 – Emitech, Juigné Sur Loire, Франция

(\*) Директива за радиооборудването

## 6. Помощ при отстраняване на неизправности

### 6.1 Мигащи индикатори за душ

Състояние на светлинния индикатор	Обозначение	Забележка / неизправност
2 последователни примигвания за душ, 3 секунди, пауза, 2 последователни примигвания... 	<b>Грешка 3:</b> <b>Неизправност на сондата за регулиране</b>	Подменете сондата за регулиране.
2 последователни примигвания за 2 душа, 3 секунди, пауза, 2 последователни примигвания... 	<b>Грешка 3:</b> <b>Неизправност на сондата за регулиране (разграничаване)</b>	
4 последователни примигвания за душ, 3 секунди, пауза, 4 последователни примигвания... 	<b>Грешка 9:</b> <b>Неизправност в картата</b>	Подменете картата за управление.

### 6.2 Нито един индикатор не свети\*

Възможна причина	Мерки за предприемане	Решение
Неизправност при захранването на бойлера	Проверете захранването (230 волта) на бойлера с помощта на измервателен уред (мултицет).	Ако няма захранване с електричество или захранването е неизправно, трябва да се извърши проверка от електротехник
	Постоянен контрол на захранването 24/24.	Ако уред, свързан към ненатоварена мрежа или при неизправен монтаж покаже неизправност, трябва да се извърши проверка от електротехник
Задействане на защитен термостат	Контрол на изходната мощност на предпазния термостат или термостатите.	Повторно задействане на защитата на термостата. Ако продължава, трябва да се провери от техник или се свържете със SAV.
Неизправност при функционирането на бойлера	Проверете захранването на бойлера на платката за захранване с помощта на измерващо устройство (мултицет) дали е 230 волта.	Ако захранването е правилно, трябва проверка от електротехник и подменете захранващата платка.
	Проверете дали е правилно свързан свързващия кабел между захранващата платка и бойлера.	Свържете повторно правилно свързващия кабел.

\* Без ИМ самостоятелно изключване

## 7. Приложно поле на гаранцията

Тази гаранция не покрива неизправности, дължащи се на:

### 7.1 Анормални състояние на заобикалящата среда

- Различни повреди, причинени от удари или падания по време на работа след напускане на завода.
- Позиционирането на уреда на място, което е подложено на замръзване или лошо време (влажна, неблагоприятна или лошо вентилирана среда).
- Използване на вода с критерии за твърдост, като тези, определени от DTU Plumbing 60-1 добавка 4 гореща вода (хлориди, сулфати, калций, резистивност и ТАС).
- Твърдост на водата < 15°f.
- Неспазването на стандартите (NF EN 50160) на електрическата мрежа (захранване с минимално или максимално напрежение, например несъответстващи честоти).
- Повреди в резултат на неоткриваеми проблеми, дължащи се на избора на местоположение (труднодостъпни места) и които биха могли да бъдат избегнати чрез незабавен ремонт на уреда.

### 7.2 Инсталация, която не съответства на регламенти, стандарти и добри практики

- Липса или неправилно инсталиране на нов комплект за безопасност съгласно стандарт EN 1487 или промяна на неговата настройка...
- Поставяне директно върху бойлера на хидравлична система, предотвратяваща работата на комплекта за обезопасяване (намаляване на налягането, спирателен вентил ...) (вж. страница 14).
- Анормална корозия на връзките (топла или студена вода) поради неправилна хидравлична връзка (лошо запечатване) или отсъствие на диелектрични втулки (директен контакт желязо-мед).
- Свързване на диелектрически връзки: неспазване на стандарта NF C 15-100 или със стандартите, които са в сила в държавата, неправилно заземяване, недостатъчно напречно сечение на кабела, свързване в гъвкави кабели, неспазване на диаграмите на свързване, предписани от производителя.
- Поставяне на уреда в противоречие с предписаното в инструкциите.
- Външна корозия поради лошо запечатване на тръбите.
- Липса или неправилно инсталиране на електрическите защиты.
- Липса или неправилно инсталиране на канала на кабела.
- Падане на уреда след използване на крепежни елементи, които не са адаптирани към монтажната опора.

### 7.3 Неправилна поддръжка

- Неправилно отстраняване на котлен камък от нагревателни елементи или предпазни устройства.
- Няма поддръжка на обезопасителния комплект, което води до свръхналягане.
- Промяна на оригиналния продукт без предизвестие на производителя или използване на резервни части, които не са посочени от него.
- Неспазване на условията за поддръжка на магнезиевия анод (вж. точка 8.3).  
Тези уреди са в съответствие с Директивата за електромагнитната съвместимост 2014/30/ ЕС, Директива 2014/35 /ЕС за ниско напрежение 2011/65/ЕС и Директива 2013/814/ЕС за ROHS и Регламент 2013/814/ЕС за допълнение на Директива 2009/125/ЕО за екодизайна.

# Bendrieji įspėjimai

Šiuo prietaisu asmenys (įskaitant vaikus), turinys ribotų fizinių, sensorinių ar psichinių sugebėjimų, arba asmenys, turintys nepakankamai patirties ir žinių, gali naudotis tik tuomet, jei juos prižiūri už juos atsakingas ar prižiūrintis asmuo arba jiems būna išaiškinta, kaip saugiai naudotis prietaisu. Neleiskite vaikams žaisti su šiuo prietaisu. Vyresni nei 8 metų vaikai ir ribotų fizinių, sensorinių ar psichinių sugebėjimų turintys asmenys, arba asmenys, turintys nepakankamai patirties ar žinių, gali naudotis prietaisu tik tuomet, jei juos prižiūri už juos atsakingas asmuo arba jiems buvo paaiškinta, kaip saugiai naudotis prietaisu ir kokius pavojus jis gali kelti. Vaikai be priežiūros negali valyti prietaiso ar atlikti naudotojo atliekamų jo priežiūros darbų.

## ĮRENGIMAS

**DĖMESIO: Prietaisas sunkus, elkitės su juo atsargiai.**

- Prietaisą įrenkite nuo šalčio apsaugotoje patalpoje (žemiausia temperatūra 4 °C–5 °C).
  - Statykite prietaisą ten, kuri prie jo galima lengvai prieiti.
  - Prietaisui sugedus dėl užblokavus saugos įtaisą atsiradusio per didelio slėgio, garantija netaikoma.
  - Patalpa, kurioje įrengiate prietaisą, turi būti vėdinama. Temperatūra šioje patalpoje neturi pakilti aukščiau 35 °C.
  - Įrengiant prietaisą vonios kambaryje, vandens šildytuvo negalima įrengti erdvėje V1 arba V2. Jei trūksta vietos, jį galima įrengti erdvėje V2. Kai prietaisas tvirtinamas horizontaliai (jei numatyta) erdvėje V1, jis turi būti pritvirtintas kaip įmanoma aukščiau).
  - Nesvarbu, ar tvirtinate prietaisą vertikaliai, ar horizontaliai, įsitikinkite, kad siena, ant kurios tvirtinate, išlaikys prietaiso su vandeniu svorį.
  - Tvirtinimo laikikliais prietaisą galima pritvirtinti tik šioje instrukcijoje nurodytais būdais. Jais negalima prietaiso pritvirtinti prie lubų.
  - Po prietaiso vamzdelių galais palikite bent 400 mm laisvos vietos, kad galėtumėte prie jų prieiti su įrankiais ar priedais.
  - Tvirtindami prietaisą vadovaukitės įtaisymo iliustracijomis.
  - Kai prietaisas įrengiamas kabamosiose lubose, palėpėse arba virš gyvenamųjų patalpų, būtina po juo įrengti surinkimo indą.
- Jei reikia, prijunkite išleidžiamąją žarną prie nuotekų sistemos.



**Išsaugokite šias instrukcijas, net jei prietaisą jau įrengėte.**

# Bendrieji įspėjimai

## VANDENS ĮJUNGIMAS

- Naujas, 0,8 MPa (8 bar) sukalibruotas saugos blokas (komplekte nėra), kurio mažiausias matmuo yra 1 / 2 " ir kuris atitinka EN 1487 standartą, privalo būti įjungtas tiesiai prie šalto vandens įvado į šildytuvą. Jis turi būti apsaugotas nuo užšalimo (ne žemesnė nei 4 °C–5 °C temperatūra).
- Slėgio jutiklio (komplekte nėra) reikia, kai tiekiamo vandens slėgis yra didesnis nei 0,5 MPa (5 bar). Jį reikia įrengti šalto vandens įvade, po skaitikliu.
- Vamzdžiai turi būti standūs (variniai) arba lankstūs (pintiniu nerūdijančiojo plieno apvalkalu) ir išlaikyti 100 °C temperatūrą bei 1 MPa (10 bar) slėgį. Priešingu atveju naudokite temperatūros ribotuva.
- Įjunkite saugos įtaisą prie lauke esančio išleidimo vamzdžio, įrengto nuo užšalimo apsaugotoje vietoje (ne žemesnė nei 4 °C–5 °C temperatūra), su nuolydžiu į apačią, skirtu plėtimosi vandeniui išbėgti ar vandeniui iš šildytuvo išleisti.
- Saugos bloko vandens išleidimo įrenginys turi būti įjungiamas periodiškai (mažiausiai kartą per mėnesį). Šis veiksmas leidžia pašalinti galimai susidariusias kalkių nuosėdas ir patikrinti, ar įrenginys neužstrigęs.
- Norėdami išleisti iš prietaiso vandenį, užsukite šalto vandens įvadą, tuomet išleiskite vandenį pasukę saugos bloko rankenėlę ir atsukę karšto vandens čiaupą.
- Prieš jungdami prietaisą į elektros tinklą, patikrinkite, ar jį pilnas vandens: atsukus KARŠTO VANDENS čiaupą turi imti tekėti ŠALTAS VANDUO.
- Prietaisui pradėjus šilti, gali pasklisti šiek tiek dūmų, tai normalu.

## ELEKTROS ĮJUNGIMAS

Prieš nuimdami prietaiso gaubtą, įsitinkinkite, ar jis atjungtas nuo elektros tinklo, kad išvengtumėte pavojaus susižeisti ar patirti elektros smūgį.

Iki vandens šildytuvo įjungimo vietos elektros sistemoje turi būti įrengtas dvipolis srovės pertraukiklis (saugiklio lizdas, išjungiklis, kurio atsідarymo tarpas yra ne mažiau nei 3 mm, 30 mA diferencialinis jungiklis).

Jei maitinimo laidas pažeistas, jį reikia pakeisti kitu tokių pačių savybių laidu ar specialiu bloku, kurį galima įsigyti iš gamintojo ar techninės priežiūros centre.

Prietaisą būtina įžeminti. Tam yra skirtas specialus  pažymėtas kontaktas. Draudžiama jungti rezistorius tiesiai prie elektros tinklo.

Prietaisas neskirtas naudoti didesniame ne 3000 m aukštyje virš jūros lygio.

Šio prietaiso naudojimo instrukciją galite gauti klientų aptarnavimo skyriuje (kontaktiniai duomenys nurodyti puslapio apačioje).



## 1. Prietaiso įrengimas

### 1.1 Techninė informacija

Instrukcijos pabaigoje, I–IV puslapiuose esančioje techninėje informacijoje rasite šiuos duomenis:

- Pakuotės turinys
- Techninės savybės.

### 1.2 Įrengimo vonios kambaryje ypatumai

- Įrengimas ne 1 ir 2 erdvėse (NF C 15-100).

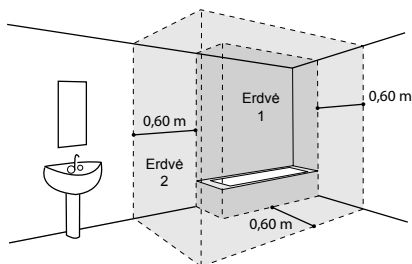

Jei dėl vonios kambario dydžio negalima įrengti šildytuvo už 1 ir 2 erdvių ribų:

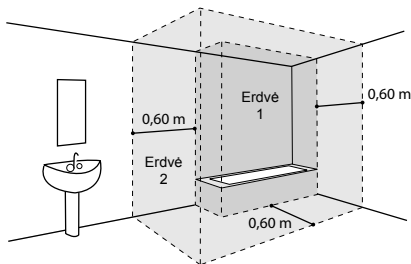

Tuomet galima erdvėje 2

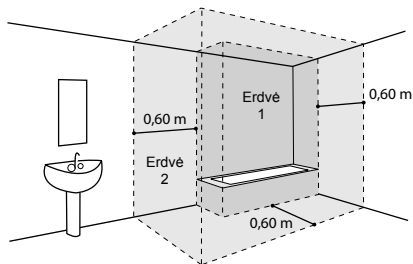

arba galima erdvėje 1, jei:

- vandens šildytuvą tvirtinamas horizontaliai ir kiek įmanoma aukščiau (tik 40, 65 ir 80 l)
- vamzdziai yra iš laidžios medžiagos
- šildytuvą yra apsaugotas prieš šildytuvą įrengtu liekamąją srovę valdomu išjungikliu (30 mA)

## 2. Kaip įrengti šildytuvą?

### 2.1 Ant sienos vertikaliai tvirtinamas šildytuvas: Plokščias ir kvadratinis šildytuvas

1 Pridėkite ant gaminio pakuotės atspausdintą trafaretą prie sienos ir pažymėkite jūsų šildytuvo modelį atitinkančius tvirtinimo taškus, neužmiršdami aplink šildytuvą palikti bent jau mažiausius leidžiamus tarpus (žr. A schemą).

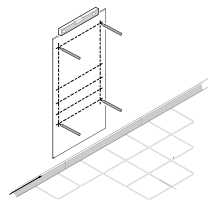

2 Išgręžkite skylės, sudėkite kaiščius ir pritvirtinkite vandens šildytuvą 10 mm skersmens (Ø) jūsų sienai (iš gipso kartono, betono, plytų) pritaikytais tvirtinimo elementais.  
Dėmesio: jūsų siena turi išlaikyti šildytuvo su vandeniu svorį.

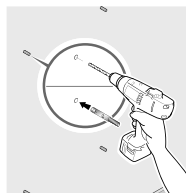

Orientacinis vandens šildytuvo su vandeniu svoris

Serija	Talpa	Svoris
Plokščias	25 L	45 kg
	40 L	70 kg
	65 L	100 kg
	80 L	120 kg
Kvadratinis	75 L	105 kg
	100 L	135 kg
	150 L	200 kg

3 Tvirtai pritvirtinkite laikiklius (25 / 40 / 65 / 80 l talpos šildytuvams) arba vieną laikiklį (75 / 100 / 150 l talpos šildytuvams), matavimo juosta patikrinkite laikiklių tarpuašius. Naudojami tvirtinimo elementai neturi išsikišti ir remtis į šildytuvą.

**PASTABA: 25 / 40 / 65 / 80 l modelius, jei siena yra pakankamai tvirta, galima tvirtinti naudojant tik viršutinį laikiklį. Kad šildytuvas tvirtai laikytųsi, uždėkite apatinį laikiklį ant šildytuvo kabliukų į apačią nukreiptomis angomis. Apatinis laikiklis įsirems į sieną ir bus naudojamas kaip neprisukta atrama (C arba D schemos).**

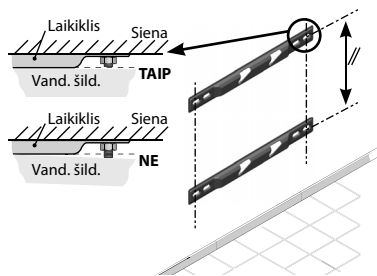

4 Pakelkite ir pridėkite šildytuvą prie laikiklio (-ų) įstatydami kabliukus į viršutinę laikiklių dalį.

5 Leiskite šildytuvą žemyn, kol kabliukai įsistatys į angas.

Įstačius kabliukus, šildytuvo nebegalima stumdyti į šonus naudojant didelės jėgos.

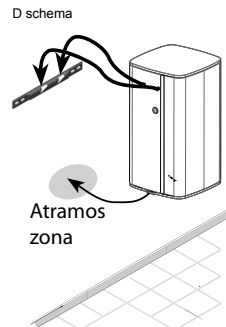
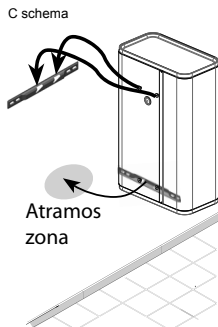
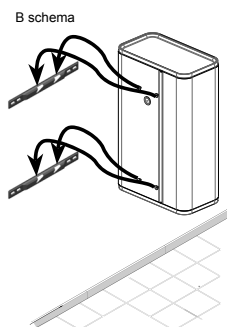
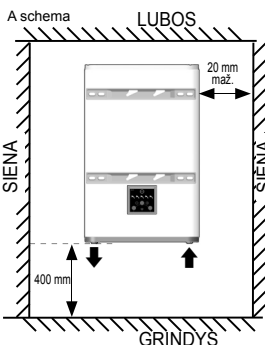

Karšto vandens išvadas turi būti kairėje vandens šildytuvo pusėje.

## 2.2 Ant sienos horizontaliai tvirtinamas šildytuvas (25/40/65/80 l)

**DĖMESIO. KVADRATINIS 75 / 100 / 150 l šildytuvas yra kabinamas tik ant sienos**

- 1 Pridėkite ant gaminio pakuotės atspausdintą trafaretą prie sienos ir pažymėkite jūsų šildytuvo modelį atitinkančius tvirtinimo taškus, neužmiršdami aplink šildytuvą palikti bent jau mažiausius leidžiamus tarpus (žr. E schemą).
- 2 Išgręžkite skylės, sudėkite kaiščius ir pritvirtinkite vandens šildytuvą mažiausiai 10 mm skersmens (Ø) jūsų sienai (iš gipso kartono, betono, plytų) pritaikytais tvirtinimo elementais. Dėmesio: jūsų siena turi išlaikyti šildytuvo su vandeniu svorį.
- 3 Tvirtai pritvirtinkite laikiklius ir matavimo juosta išmatuokite laikiklių tarpaušius. Naudojami tvirtinimo elementai neturi išsikišti ir remtis į šildytuvą.
- 4 Pakelkite ir pridėkite šildytuvą prie laikiklių įstatydami kabliukus į viršutinę laikiklių dalį (F schema).
- 5 Leiskite šildytuvą žemyn, kol kabliukai įsistatys į angas. Įstačius kabliukus, šildytuvo nebegalima stumdyti į šonus naudojant didelės jėgos.

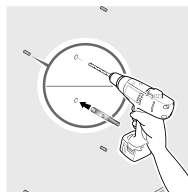
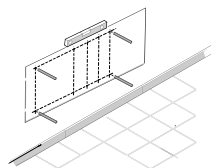

**Orientacinis vandens šildytuvo su vandeniu svoris**

Serija	Talpa	Svoris
Plokščias	25 L	45 kg
	40 L	70 kg
	65 L	100 kg
	80 L	120 kg

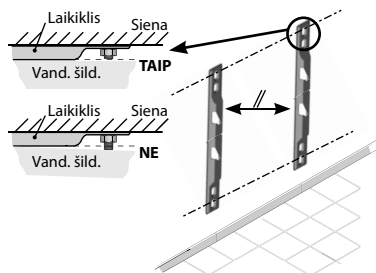

**PASTABA: Šalto vandens įvadas ir karšto vandens išvadas turi būti kairėje. Karšto vandens išvadas turi būti įrengtas viršuje.**

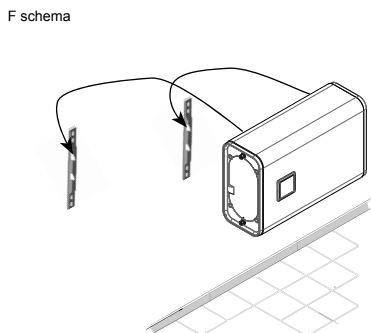
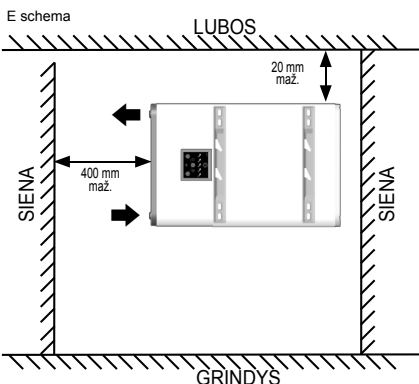

Tvirtinimo laikikliais šildytuvą galima pritvirtinti tik šioje instrukcijoje nurodytu būdu. Naudoti šiuos laikiklius šildytuvui kabinti ant lubų yra griežtai DRAUDŽIAMA.

### 3. Elektros ir vandens įjungimas

Vertikaliai ant sienos tvirtinamo šildytuvo pavyzdys

230 V elektros skydelis

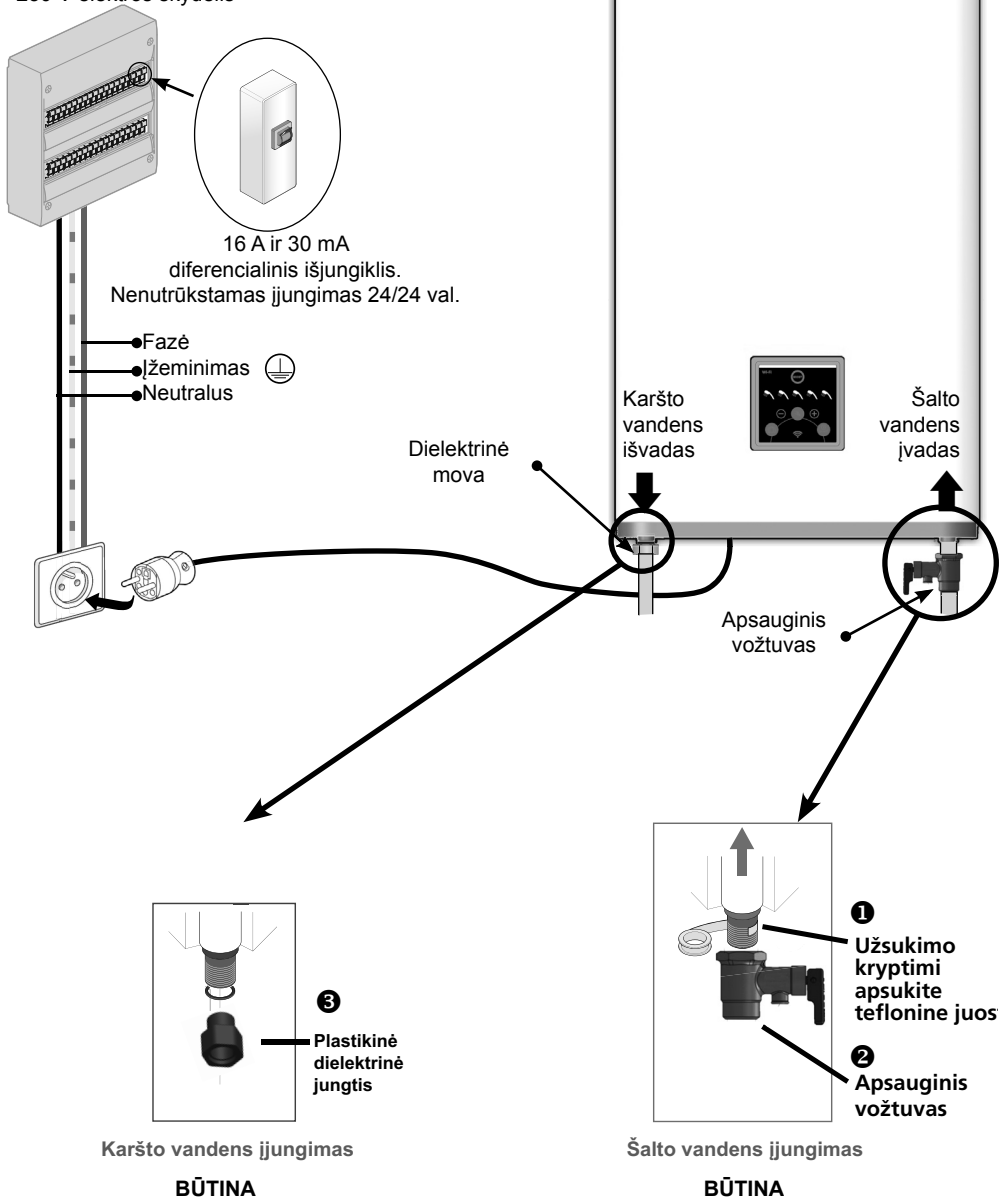

#### 4. Valdymo sąsaja (IHM)

Maitinimo lemputė

Turimo karšto vandens ir kaitinimo indikatoriai

Rankinis režimas

Režimas „išvykę“ (aps. nuo užš.)















BOOST mygtukas

Nustatytos temperatūros reguliavimas rankiniu būdu

ECO+ režimas

Susiejimo mygtukas

PASTABA: IHM sąsają galima atverti 3 sekundes palaikius kartu nuspauštus mygtukus  ir . Operaciją galima atšaukti tokiu pačiu veiksmu.

Indikatoriaus lemputės	Lemputės būseną	Reikšmė
	Dega	Prietaisui tiekama elektros energija.
	Tolygiai mirksi	Veikimo sutrikimas. Žr. skyrių „Problemų sprendimas“.
	Dega	Pasirinktas rankinis režimas: Mygtukais + ir - galima nustatyti norimą karšto vandens kiekį.
	Dega	Įjungtas režimas „išvykę“: šildytuve palaikoma temperatūra (7 °C), kad neužšaltų. BOOST funkcija išjungta.
	Dega	BOOST funkcija įjungžiama trumpu paspaudimu: Prireikus, paspartina karšto vandens gamybą 25 / 40 / 65 ir 80 l šildytuvuose. Prireikus, paspartina karšto vandens gamybą 100 ir 120 l šildytuvuose. Pasiekus MAXI (didžiausią) temperatūrą, BOOST režimas išjungiamas automatiškai. Taip pat jį galima išjungti rankiniu būdu trumpai nuspaukus mygtuką ir grįžus į NORMAL (įprastą) režimą.
	Dega	Įjungtas ECO+ režimas, šildytuvus pradeda analizuoti vandens suvartojimą, kad prisitaikytų prie naudotojų poreikių ir sutaupytų energijos nesukeldamas nepatogumų.
	Dega	Rodo turimą karšto vandens kiekį.
	Mirksi	Ruošiamas vanduo prausimuisi duše.
	Dega	Vandens šildytuvus susietas teisingai.
	Mirksi	Vandens šildytuvus siejamas.

## 5. Prisijungimo ryšiai

Šis prietaisas turi „Wifi“ funkciją, kuri leidžia valdyti ar programuoti prietaisą nuotoliniu būdu išmaniuoju telefonu ar planšetiniu kompiuteriu.

Tam jums prireiks šių dalykų:

- Interneto prieigos



• Su IOS ir Android operacinėmis sistemomis sąveikios programėlės *Cozytouch*.  
Ją galima parsisiųsti nemokamai.



IOS, ne žemesnė nei 9.0 versija

Android, ne žemesnė nei 4.1 versija

Įdiegę programėlę, turėkite po ranka savo interneto prieigos prisijungimo vardą ir slaptažodį ir atverkite programėlę *Cozytouch*. Pažingsnui vadovaukitės instrukcijomis, kurios padės jums susikurti paskyrą ir susieti prietaisą.

Procedūros pabaigoje (kaip nurodyta programėlės diegimo procedūroje) pasitikrinkite savo elektroninio pašto, kurį nurodėte, dėžutę, kad aktyvintumėte savo naudotojo paskyrą. Dabar galite prisijungti ir naudotis mūsų paslaugomis.

**DĖMESIO**, susiejimo procedūros metu:

pasirūpinkite, kad jūsų išmanusis telefonas ar planšetinis kompiuteris būtų netoli šildytuvo.

Jūsų šildytuvą keletą kartų pyptelės (tai ĮPRASTAS veikimas)

**PASTABA.** Vietoje, kurioje įrengėte šildytuvą, „Wifi“ signalas turi būti pakankamai stiprus. Prireikus (kai signalas silpnas ar jo nėra), patariame įrengti „Wifi“ retransliatorių.

## ATITIKTIES DEKLARACIJA, DIREKTYVA 2014/53/ES DĖL RADIJO ĮRENGINIŲ (\*)

ECET pareiškia, kad toliau nurodytas prietaisas atitinka pagrindinius direktyvos dėl radijo įrenginių 2014/53/ES reikalavimus.

Išsamią šio prietaiso ES deklaraciją galite gauti pateikę prašymą mūsų techninės priežiūros skyriui (žr. adresą ir kontaktinius duomenis instrukcijos pabaigoje).

**Pavadinimas:** elektrinis plokščias ant sienos kabinamas vandens šildytuvai ir elektrinis ant sienos kabinamas vandens šildytuvai S4

**Modeliai:** 25, 40, 65, 80 l plokščių šildytuvų serijoje ir 75, 100, 150 S4 serijoje

**Savybės:**

**Siųstuvo-imtovo naudojamos radijo dažnių juostos:** WIFI 2.4 G: 2400 MHz–2483,5 MHz

**Didžiausia radijo dažnio galia:** <20 dBm

**2 klasės radijo įrenginiai:** gali būti išleisti į rinką ir naudojami be apribojimų

**Radijo ryšio diapazonas:** nuo 100 iki 300 metrų laisvajame lauke, kinta, atsižvelgiant į susijusius įrenginius (diapazonas gali kisti atsižvelgiant į įrengimo sąlygas ir elektromagnetinę aplinką).



**Programinės įrangos versija:** U0608308 plokščiųjų šildytuvų serijai ir U0621574 S4 serijai

**Atitiktį radijo ryšio ir elektromagnetinio suderinamumo standartams patikrino notifikuoti įstaiga:**  
0536 – Emitech, Juigné Sur Loire, France

(\*) Direktyva dėl radijo įrangos

## 6. Problemų sprendimas

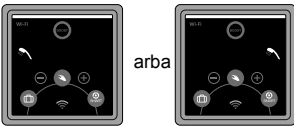
### 6.1 Miksintys dušo pavidalo indikatoriai

Lempuotės būseną	Reikšmė	Pastaba / sprendimas
<p>2 vieno dušo indikatoriaus sumirksėjimai, 3 sekundžių tarpas, 2 sumirksėjimai...</p> 	<p><b>3 triktis:</b> <b>Reguliavimo zondo gedimas</b></p>	Pakeiskite reguliavimo zondą.
<p>2 dviejų dušo indikatorių sumirksėjimai, 3 sekundžių tarpas, 2 sumirksėjimai...</p> 	<p><b>3 triktis:</b> <b>Reguliavimo zondo gedimas (diferenciacija)</b></p>	
<p>4 vieno dušo indikatoriaus sumirksėjimai, 3 sekundžių tarpas, 4 sumirksėjimai...</p> 	<p><b>9 triktis:</b> <b>Plokštės gedimas</b></p>	Pakeiskite valdymo plokštę.

### 6.2 Nedega nė vienas indikatorius\*

Galima priežastis	Veiksmai	Sprendimas
Šildytuvo elektros maitinimo gedimas	Patikrinkite vandens šildytuvo elektros maitinimą (230 V) matavimo prietaisu (multimetru).	Jei maitinimo nėra ar jis sutrikęs, iškvieskite specialistą
	Patikrinkite, ar maitinimas nenutrūkstamai tiekiamas visą parą.	Jei prietaisas netinkamai įjungtas prie dviejų tarifų jungiklio, iškvieskite specialistą
Išsijungia apsauginis termostatas	Patikrinkite maitinimą termostato (-ų) išvade.	Įjunkite termostato apsaugą. Jei problema kartojasi, kreipkitės į įrengimo specialistą ar techninės priežiūros skyrių.
Vandens šildytuvai neveikia	Matavimo prietaisu (multimetru) patikrinkite vandens šildytuvo maitinimą ties galios plokšte, ar jis siekia 230 V.	Jei maitinimas tinkamas, kreipkitės į specialistą, kad pakeistų galios plokštę.
	Patikrinkite, ar prijungtas galios plokštę ir valdymo bloką jungiantis laidas.	Teisingai prijunkite laidą.

\* Išskyrus tyčia užgesintą IHM

## 7. Garantijos taikymo aprėptis

Garantija netaikoma gedimams, atsiradusiems dėl:

### 7.1 Netinkamų aplinkos sąlygų

- Sugadinimų, atsiradusių dėl smūgių ar kritimų prietaisui jau išvykus iš gamyklos.
- Prietaiso įrengimo užšalancioje ar nepalankių sąlygų veikiamoje vietoje (drėgnoje, kenksmingoje, prastai vėdinamoje aplinkoje).
- Vandens, turinčio techniniame dokumente dėl sanitarinių įrenginių ir karšto vandens priedų „DTU Plomberie 60-1 additif 4 eau chaude“ nurodytų agresyvumo kriterijų (chloras, sulfatai, kalcio kiekis, atsparumas ir kietis).
- didesnio nei  $< 15^{\circ}\text{f}$  vandens kietumo.
- Elektros tinklo standartų (NF EN 50160) nesilaikymo (pavyzdžiui, tinkle mažiausia arba didžiausia įtampa, netinkamas jo dažnis).
- Sugadinimų, kurių nebuvo galima pastebėti dėl netinkamai parinktos įrengimo vietos (sunkiai prieinamų vietų) ir kurių buvo galima išvengti nedelsiant sutaisius prietaisą.

### 7.2 Teisės aktų reikalavimų, standartų ar profesinių standartų neatitinkančio įrengimo

- Nesumontuoto arba netinkamai sumontuoto EN 1487 standartą atitinkančio saugos bloko ar pakeistų jo nustatymų...
- Tiesiai prie vandens šildytuvo įjungtos vandens sistemos, neleidžiančios veikti saugos blokui (slėgimo mažinimo įrenginio, išjungimo čiaupo ir pan.) (žr. 14 psl.).
- Neįprasto įjungimo vietų (karšto ir šalto vandens) surūdijimo netinkamai įjungus vandens tiekimą (neužtikrintas sandarumas) ar neįrengus dielektrinių movų (tiesioginis vario ir geležies sąlytis).
- Netinkamo elektros įjungimo: neatitinkančio NF C 15-100 ar šalyje, kurioje naudojamas šildytuvas, galiojančių standartų reikalavimų, netinkamo įžeminimo, pernelyg mažo laido skerspjūvio, sujungimo lanksčiaisiais laidais, gamintojo pateiktų sujungimo schemų nepaisymo.
- Įrengimo nesilaikant instrukcijų nurodymų.
- Išorinės korozijos, atsiradusios dėl nesandarių vamzdžių.
- Dėl to, kad nėra elektros mazgų apsauginio gaubto ar jis uždėtas netinkamai.
- Dėl to, kad nėra laidų movos ar ji netinkamai sumontuota.
- Prietaisui nukritus, nes laikikliui tvirtinti buvo naudojami netinkami tvirtinimo elementai.

### 7.3 Netinkamos priežiūros

- Pernelyg didelio kalkių nuosėdų ant kaitinamųjų elementų ar saugo įrenginių kiekio.
  - Netinkamos saugos bloko priežiūros, pasireiškiančios viršlėgiu.
  - Gaminio pakeitimo negavus gamintojo pritarimo arba jo nerekomenduojamų sandarinimo detalių naudojimo.
  - Magnio anodo priežiūros sąlygų nesilaikymo (žr. 8.3 punktą).
- Šie prietaisai atitinka direktyvų 2014/30/ES dėl elektromagnetinio suderinamumo, 2014/35/ES dėl žemosios įtampos, 2011/65/ES dėl tam tikrų pavojingų medžiagų naudojimo elektros ir elektroninėje įrangoje apribojimo ir reglamento 2013/814/ES, papildančio direktyvą 2009/125/EB dėl ekologinio projektavimo, reikalavimus.



# Ogólne ostrzeżenia

To urządzenie nie jest przeznaczone do użytkowania przez osoby (w tym dzieci), których zdolności fizyczne, sensoryczne lub mentalne są ograniczone, lub przez osoby nieposiadające doświadczenia lub wiedzy, chyba że mogą one korzystać, za pośrednictwem osoby odpowiedzialnej za ich bezpieczeństwo, z nadzoru albo wcześniej udzielonych im instrukcji dotyczących obsługi produktu. Należy pilnować dzieci, aby upewnić się, że nie bawią się urządzeniem. To urządzenie może być używane przez dzieci w wieku co najmniej 8 lat oraz osoby, których zdolności fizyczne, sensoryczne lub mentalne są ograniczone, lub przez osoby nieposiadające doświadczenia lub wiedzy, jeżeli są one objęte właściwym nadzorem albo jeżeli otrzymały wcześniej odpowiednie instrukcje dotyczące bezpiecznej obsługi urządzenia i zostały poinformowane o ewentualnych zagrożeniach. Czyszczenie i prace konserwacyjne, za które odpowiedzialny jest użytkownik, nie mogą być wykonywane przez dzieci bez nadzoru.

## INSTALACJA

**UWAGA: Produkt ciężki - należy obchodzić się z nim ostrożnie.**

- Zainstalować urządzenie w pomieszczeniu nienarażonym na działanie ujemnych temperatur (od 4°C do 5°C minimum).
- Umieścić urządzenie w dostępnym miejscu.
- Gwarancja nie obejmuje uszkodzenia urządzenia spowodowanego nadmiernym ciśnieniem wynikającym z zablokowania zespołu bezpieczeństwa.
- Należy zapewnić wentylację pomieszczenia, w którym jest wykonywana instalacja. Temperatura w tym pomieszczeniu nie może przekraczać 35°C.
- W przypadku instalacji w łazience, nie należy montować ogrzewacza wody w strefie V1 lub V2. Jeżeli jednak ze względu na wymiary łazienki nie ma innej możliwości, można zamontować urządzenie w strefie V2. Ogrzewacz musi być wówczas umieszczony jak najwyżej w strefie V1, w pozycji poziomej (o ile taki montaż jest dozwolony dla danego produktu).
- Niezależnie od typu montażu, należy upewnić się, że ściana utrzyma ciężar urządzenia napełnionego wodą.
- Zaciski montażowe umożliwiają zamocowanie urządzenia tylko w konfiguracjach opisanych w tej instrukcji. Nie jest możliwe użycie ich w celu przymocowania urządzenia do sufitu.
- Nad końcami przewodów urządzenia należy pozostawić wolną przestrzeń równą co najmniej 400 mm, aby umożliwić wykonywanie napraw wyposażenia i akcesoriów.
- Podczas montażu korzystać ze schematów instalacyjnych.
- Pod ogrzewaczem wody należy koniecznie umieścić zbiornik retencyjny, jeżeli urządzenie jest zainstalowane w podwieszanym suficie, na poddaszu lub powyżej lokalu mieszkalnego. Konieczne jest również podłączenie układu do kanalizacji ściekowej.



**Instrukcję należy zachować nawet po zainstalowaniu produktu.**

# Ogólne ostrzeżenia

## PODŁĄCZENIE HYDRAULICZNE

- Bezpośrednio do wlotu zimnej wody w ogrzewaczu należy koniecznie podłączyć nowy zespół bezpieczeństwa, wyskalowany na 0,8 MPa (8 bar) (niedostarczany w zestawie z ogrzewaczem wody), o minimalnych wymiarach 1 / 2 ", spełniający wymogi normy EN 1487. Musi on zostać zabezpieczony przed mrozem (minimum 4°C-5°C).
- Reduktor ciśnienia (niedostarczany w zestawie) jest elementem niezbędnym w przypadku, gdy ciśnienie zasilania jest wyższe niż 0,5 MPa (5 bar). Należy go zamontować na dopływie zimnej wody, za licznikiem.
- Zastosowane przewody rurowe muszą być sztywne (miedziane) lub elastyczne (plecionka przewodów ze stali nierdzewnej) i wytrzymać 100°C oraz 1 MPa (10 bar). W przeciwnym razie należy zamontować ogranicznik temperatury.
- Podłączyć zespół bezpieczeństwa do przewodu spustowego wychodzącego na zewnątrz, w miejscu nienarażonym na działanie ujemnych temperatur (minimum 4°C do 5°C). Przewód powinien być ułożony ze stałym spadkiem w dół w celu odprowadzenia wody pochodzącej z dyatacji podczas podgrzewania lub na wypadek opróżniania ogrzewacza wody.
- System spustowy zespołu bezpieczeństwa musi być okresowo uruchamiany (co najmniej raz w miesiącu). Pozwoli to usunąć ewentualne osady kamienia i sprawdzić, czy element ten nie jest zablokowany.
- W celu opróżnienia ogrzewacza należy odłączyć zasilanie elektryczne, zamknąć dopływ zimnej wody, a następnie opróżnić układ przy pomocy dźwignienki zespołu bezpieczeństwa, po uprzednim otwarciu zaworu ciepłej wody.
- Przed podłączeniem zasilania ogrzewacza wody, sprawdzić, czy jest prawidłowo napełniony, po otwarciu zaworu CIEPŁEJ WODY powinna wypłynąć ZIMNA WODA.
- Na początku podgrzewania może wydzielać się niewielka ilość dymu, jest to zjawisko normalne.

## PODŁĄCZENIE ELEKTRYCZNE

Przed demontażem pokrywy, należy upewnić się, że zasilanie zostało wyłączone, aby uniknąć ryzyka obrażeń ciała lub porażenia prądem.

Instalacja elektryczna powinna być wyposażona na wejściu ogrzewacza w wielobiegunowe urządzenie odcinające (wspornik bezpieczników, wyłącznik z minimalnym otwarciem styków 3 mm, wyłącznik różnicowy 30mA).

Jeśli przewód zasilający jest uszkodzony, należy go wymienić na przewód o takich samych parametrach lub na specjalny zestaw dostępny u producenta lub w serwisie posprzedażnym.

Wykonanie uziemienia jest konieczne. Do tego celu jest przewidziany specjalny zacisk z oznaczeniem . Zabrania się podłączania oporników bezpośrednio do sieci.

To urządzenie nie jest przeznaczone do montażu na wysokości powyżej 3000 m n.p.m.

Instrukcja do tego urządzenia jest dostępna w dziale obsługi klienta (dane kontaktowe znajdują się na końcu tego dokumentu).

## 1. Instalacja urządzenia

### 1.1 Informacje techniczne

Na końcu instrukcji, na stronach od I do IV znajdują się informacje na temat:

- Zawartości opakowania
- Parametrów technicznych.

### 1.2 Instalacja specjalna w łazience

- Instalacja poza strefami 1 i 2 (NF C 15-100).

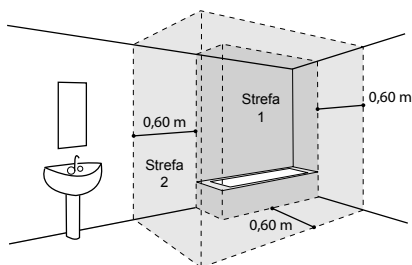

Jeżeli wymiary łazienki nie pozwalają na umieszczenie ogrzewacza wody poza strefami 1 i 2:

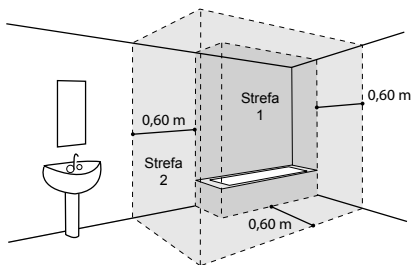

W takim przypadku możliwość montażu w *Strefie 2*

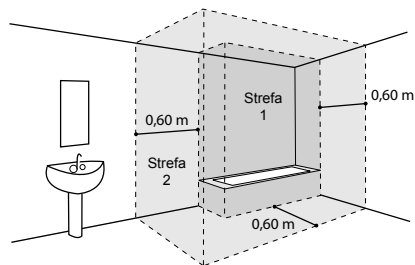

lub w *Strefie 1*, jeżeli:

- ogrzewacz wody będzie zamontowany w pozycji poziomej i zostanie umieszczony możliwie jak najwyżej (wyłącznie modele 40, 65 i 80 l)
- przewody są wykonane z przewodzącego materiału
- ogrzewacz wody jest chroniony wyłącznikiem różnicowoprądowym (30mA) podłączonym przed wejściem ogrzewacza

## 2. Jak zainstalować ogrzewacz wody?

### 2.1 Pionowy, naścienny ogrzewacz wody: wersja płaska i kwadratowa

1 Przyłożyć szablon do wiercenia otworów nadrukowany na opakowaniu, umieścić go na powierzchni ściany i wykonać oznaczenia odpowiadające modelowi ogrzewacza, zachowując niezbędne minimalne odstępów wokół ogrzewacza (patrz schemat A).

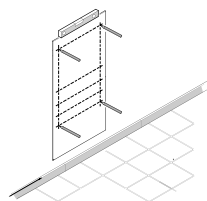

2 Nawiercić otwory, a następnie zamocować ogrzewacz wody przy użyciu kołków o średnicy ( $\varnothing$ ) 10 mm dostosowanych do typu ściany (płyta kartonowo-gipsowa, beton, cegła).

Uwaga: ściana powinna być wystarczająco wytrzymała, aby utrzymać napełniony ogrzewacz wody.

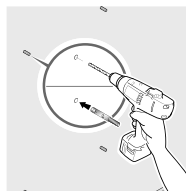

Orientacyjna masa napełnionego ogrzewacza wody

Gama	Pojemność	Masa
Płaski	25 L	45 kg
	40 L	70 kg
	65 L	100 kg
	80 L	120 kg
Kwadratowy	75 L	105 kg
	100 L	135 kg
	150 L	200 kg

3 Przymocować solidnie zaciski (modele o pojemności 25/40/65/80 l) lub zacisk pojedynczy (wersje o pojemności 75/100/150 l), sprawdzić przy pomocy miarki odstęp między zaciskami. Elementy zastosowane do mocowania nie mogą wystawać poza powierzchnię podparcia ogrzewacza.

**UWAGA: W przypadku modeli 25/40/65/80 l, jeżeli wytrzymałość ściany jest wystarczająca, można zamocować urządzenie tylko przy pomocy jednego zacisku górnego. Aby zapewnić prawidłowe zamocowanie, umieścić dolny zacisk w śrubach zaczepowych ogrzewacza wody, przy czym otwory muszą być skierowane do dołu. Zacisk dolny pełni rolę elementu oporowego, który jest dosunięty do ściany, ale nie przykręcony (schemat C lub D).**

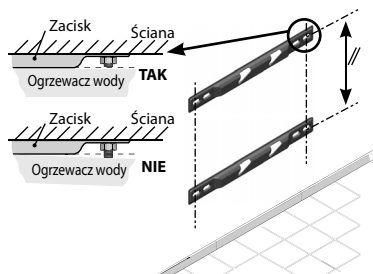

4 Podnieść ogrzewacz wody i ustawić przy zacisku (zaciskach), zwracając uwagę, aby śruby zaczepowe znalazły się nad zaciskami.

5 Opuścić ogrzewacz do położenia, w którym śruby zaczepowe wsuną się we wgłębienia.

Po wprowadzeniu śrub zaczepowych nie jest już możliwe przesunięcie ogrzewacza wody na boki bez użycia znacznej siły.

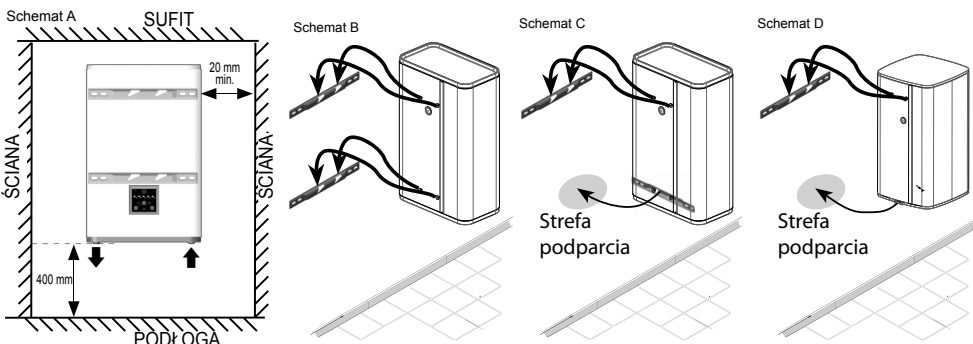

Wylot ciepłej wody musi znajdować się z lewej strony ogrzewacza wody.

## 2.2 Poziomy, naścienny ogrzewacz wody (25/40/65/80 l)

**UWAGA: Model KWADRATOWY 75/100/150l jest dostępny wyłącznie w wersji naściennej**

1 Przyłożyć szablon do wiercenia otworów nadrukowany na opakowaniu, umieścić go na powierzchni ściany wykonać oznaczenia odpowiadające modelowi ogrzewacza, zachowując niezbędne minimalne odstępstwa wokół ogrzewacza (patrz schemat E).

2 Nawiercić otwory, a następnie zamocować ogrzewacz wody przy użyciu kołków o średnicy minimalnej ( $\varnothing$ ) 10 mm dostosowanych do typu ściany (płyta kartonowo-gipsowa, beton, cegła).

Uwaga: ściana powinna być wystarczająco wytrzymała, aby utrzymać napełniony ogrzewacz wody.

3 Przymocować solidnie zaciski podtrzymujące, sprawdzić przy pomocy miarki odstępstwa pomiędzy zaciskami. Elementy zastosowane do mocowania nie mogą wystawać poza powierzchnię podparcia ogrzewacza.

4 Podnieść ogrzewacz wody i ustawić przy zaciskach, zwracając uwagę, aby śruby zaczepowe znalazły się nad zaciskami (schemat F).

5 Opuścić ogrzewacz do położenia, w którym śruby zaczepowe wsuną się we wgłębienia. Po wprowadzeniu śrub zaczepowych nie jest już możliwe przesunięcie ogrzewacza wody na boki bez użycia znacznej siły.

**UWAGA: Wlot zimnej wody i wylot ciepłej wody muszą znajdować się z lewej strony. Wylot ciepłej wody musi być umieszczony w górze.**

Schemat E

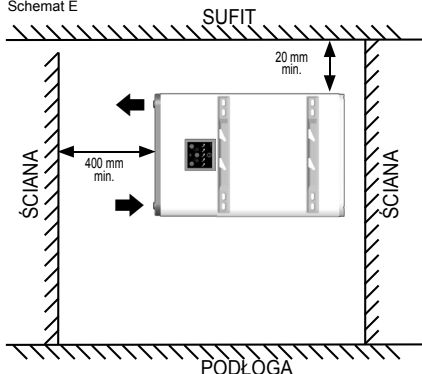

Schemat F

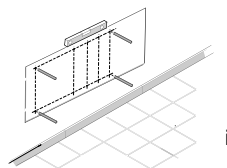
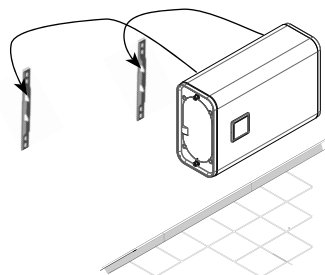

Orientacyjna masa napełnionego ogrzewacza wody

Gama	Pojemność	Masa
Płaski	25 L	45 kg
	40 L	70 kg
	65 L	100 kg
	80 L	120 kg

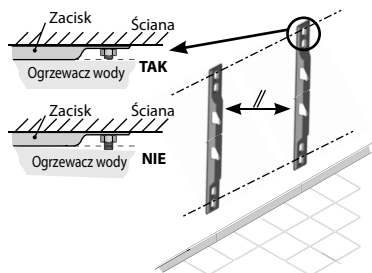

Zaciski montażowe są dostosowane wyłącznie do sposobów montażu określonych w tej instrukcji. Użycie zacisków do przymocowania urządzenia do sufitu jest surowo **WZBRONIONE**.

### 3. Podłączenie elektryczne i hydrauliczne

Przykład przedstawia pionowy, naścienny ogrzewacz wody

Tablica elektryczna 230V

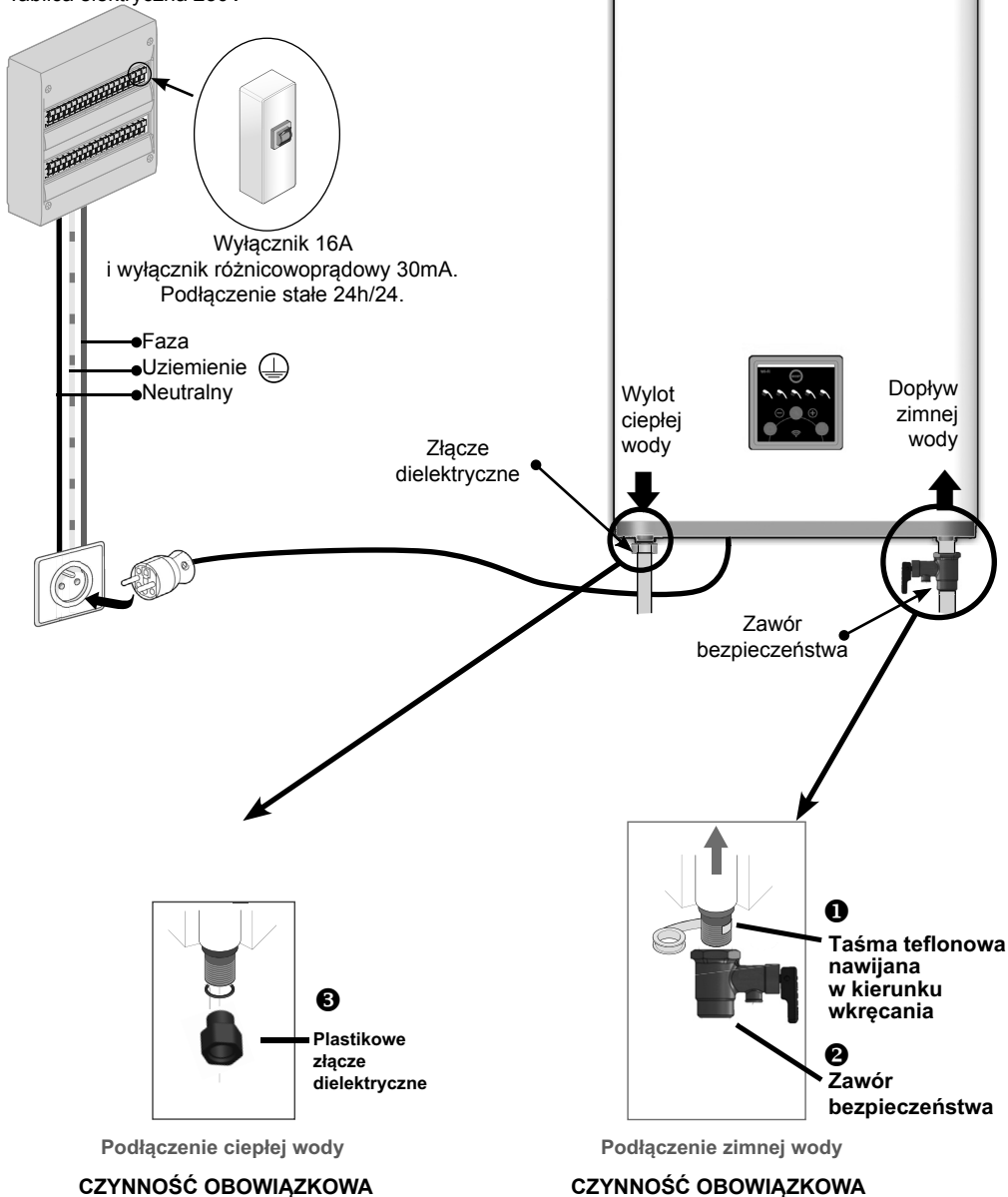



## 5. Połączenie z internetem

To urządzenie jest wyposażone w funkcję Wi-fi, która umożliwia zdalne sterowanie ogrzewaczem lub jego programowanie z użyciem smartfona lub tabletu.

Do tego celu konieczne są następujące akcesoria:

- Moduł internetowy



- Aplikacja **Cozytouch** Cozytouch kompatybilna z systemem IOS i Android.

Możliwość bezpłatnego pobrania w sklepach



iOS co najmniej w wersji 9.0



Android co najmniej w wersji 4.1

Po zainstalowaniu aplikacji należy wprowadzić identyfikator i hasło do połączenia z modułem internetowym i otworzyć aplikację **Cozytouch**. Następnie należy wykonać po kolei wszystkie wyświetlane wskazówki, co pozwoli utworzyć konto i przyporządkować urządzenie.

Na zakończenie czynności (zgodnie z informacją podaną w opisie procedury instalacji aplikacji) trzeba przejść do skrzynki pocztowej wprowadzonego adresu e-mail, aby aktywować konto użytkownika. Teraz można połączyć się z internetem, aby uzyskać dostęp do wszystkich naszych usług.

**UWAGA** - Podczas procedury przyporządkowania:

Należy pamiętać o pozostawieniu smartfona (lub tabletu) w pobliżu ogrzewacza wody

Produkt wyemituje kilka sygnałów dźwiękowych (jest to NORMALNY tryb działania)

**INFORMACJA:** Sygnał Wi-fi musi być wystarczająco mocny w strefie instalacji produktu. W razie potrzeby (zbyt słaby sygnał lub brak sygnału) radzimy zainstalować wzmacniacz sygnału Wi-fi.

### DEKLARACJA ZGODNOŚCI Z DYREKTYWĄ RED 2014/53/UE (\*)

Niniejszym ECET oświadcza, że wyposażenie określone poniżej jest zgodne z podstawowymi wymogami dyrektywy RED 2014/53/UE.

Pełna deklaracja zgodności UE tego wyposażenia jest również dostępna na zamówienie w naszym dziale obsługi posprzedażnej (adres i dane kontaktowe są podane na końcu tej instrukcji).

**Nazwa:** Elektryczny, naścienny, płaski ogrzewacz wody i elektryczny, naścienny ogrzewacz wody S4

**Modele:** 25, 40, 65, 80 l w wersji płaskiej i 75, 100, 150 l w wersji S4

**Parametry techniczne:**

**Pasma częstotliwości radiowej wykorzystywane przez odbiornik-nadajnik:** WI-FI 2.4G: od 2400MHz do 2483.5MHz

**Maksymalna moc sygnału radiowego:** <20dBm

**Urządzenie radiowe klasy 2:** może być wprowadzone na rynek i oddane do użytku bez ograniczeń

**Zasięg fal radiowych:** od 100 do 300 metrów wolnej przestrzeni, zależnie od powiązanego wyposażenia (zasięg może być mniejszy w zależności od warunków instalacji i znajdujących się w otoczeniu elementów emitujących promieniowanie elektromagnetyczne).

**Wersja oprogramowania:** U0608308 dla wersji płaskich i U0621574 dla wersji S4

**Zgodność z normami dotyczącymi emisji fal radiowych i kompatybilności elektromagnetycznej została sprawdzona przez notyfikowaną jednostkę:**





0536 – Emitech, Juigné Sur Loire, Francja

(\*) Radio Equipment Directive

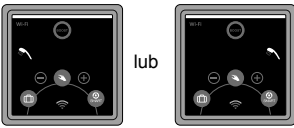

## 6. Pomoc w usuwaniu usterek

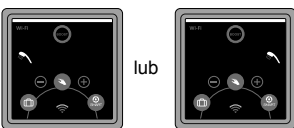
## 6.1 Miganie kontrolki prysznica

Stan kontrolki	Znaczenie	Uwagi / usunięcie usterki
2 kolejne mignięcia symbolu prysznica, 3 s przerwy, 2 kolejne mignięcia...  lub 	<b>Błąd 3: Usterka czujnika regulacji</b>	Wymienić czujnik regulacji.
2 kolejne mignięcia 2 symboli prysznica, 3 s przerwy, 2 kolejne mignięcia... 	<b>Błąd 3: Usterka czujnika regulacji (zróżnicowanie)</b>	
4 kolejne mignięcia symbolu prysznica, 3 s przerwy, 4 kolejne mignięcia...  lub 	<b>Błąd 9: Usterka płytki</b>	Wymienić płytkę sterującą.

## 6.2 Żadna kontrolka nie świeci się\*

Możliwa przyczyna	Czynność do wykonania	Rozwiązanie
Usterka zasilania ogrzewacza wody	Kontrola zasilania (230 V) ogrzewacza wody przy pomocy urządzenia pomiarowego (multimetr).	Jeżeli nie ma zasilania lub występuje usterka zasilania, zlecić naprawę instalatorowi specjalizującemu się w elektryce
	Sprawdzenie występowania stałego zasilania 24/24.	Jeżeli urządzenie jest podłączone do HC, oznacza to błąd instalacji, należy wezwać instalatora specjalizującego się w elektryce
Uruchomienie termostatu bezpieczeństwa	Kontrola zasilania na wyjściu termostatu lub termostatów bezpieczeństwa.	Ponowne uruchomienie zabezpieczenia termostatu. Jeżeli usterka nadal występuje, zlecić naprawę instalatorowi i skontaktować się z serwisem obsługi posprzedażnej.
Usterka działania ogrzewacza wody	Kontrola zasilania ogrzewacza wody, na poziomie płytki zasilania, przy pomocy urządzenia pomiarowego (multimetr), w przypadku 230 V.	Jeżeli zasilanie jest prawidłowe, zlecić naprawę instalatorowi specjalizującemu się w elektryce i dokonać wymiany płytki zasilania.
	Sprawdzenie, czy przewód łączący pomiędzy płytką zasilania a modulem sterującym jest podłączony.	Podłączyć ponownie przewód łączący.

\* Poza IHM kontrolka jest z założenia zgaszona

## 7. Zakres stosowania gwarancji

Zakresem gwarancji nie są objęte usterki powstałe w następujących sytuacjach:

### 7.1 Nietypowe warunki w otoczeniu

- Różne uszkodzenia powstałe na skutek uderzeń lub upadków podczas przenoszenia urządzenia po opuszczeniu fabryki.
- Umieszczenie urządzenia w miejscu narażonym na działanie ujemnych temperatur lub innych niekorzystnych warunków atmosferycznych (występowanie wilgoci, oddziaływanie czynników korozyjnych lub nieprawidłowa wentylacja).
- Używanie wody zawierającej substancje korozyjne, takie jak określono w normie DTU Instalacje hydrauliczne 60-1, dodatek 4 dotyczący ciepłej wody (zawartość chlorków, siarczanów, wapnia, oporność i TAC).
- Twardość wody < 15°f.
- Nieprzestrzeganie norm (NF EN 50160) dotyczących sieci elektrycznej (np. zasilanie elektryczne o minimalnych lub maksymalnych wartościach napięcia, wartości częstotliwości niezgodne z wymogami).
- Uszkodzenia wynikające z problemów niemożliwych do przewidzenia ze względu na wybraną lokalizację urządzenia (miejsca trudno dostępne), których można było uniknąć poprzez natychmiastową naprawę urządzenia.

### 7.2 Instalacja niezgodna z przepisami, normami i zasadami sztuki

- Brak lub nieprawidłowy montaż nowego zespołu bezpieczeństwa zgodnego z normą EN 1487, albo modyfikacja jego ustawienia...
- Zamontowanie bezpośrednio w ogrzewaczu wody układu hydraulicznego uniemożliwiającego działanie zespołu bezpieczeństwa (reduktor ciśnienia, zawór odcinający itd.) (patrz strona 14).
- Nietypowa korozja punktowa (woda ciepła lub zimna) wskutek nieprawidłowego wykonania podłączenia hydraulicznego (nieszczelność) lub braku tulei dielektrycznych (bezpośrednie stykanie się powierzchni żelaznych i miedzianych).
- Nieprawidłowe podłączenie elektryczne: niezgodne z normą NF C 15-100 lub z normami obowiązującymi w danym kraju, niewłaściwe uziemienie, niewystarczający przekrój przewodu, podłączenie do przewodów elastycznych, nieprzestrzeganie schematów podłączenia zalecanych przez producenta.
- Umieszczenie urządzenia w pozycji niezgodnej z zaleceniami podanymi w instrukcji.
- Korozja zewnętrzna na skutek nieszczelności przewodów rurowych.
- Brak lub nieprawidłowy montaż pokrywy osłaniającej obwody elektryczne.
- Brak lub nieprawidłowy montaż przelotki kabla.
- Upadek urządzenia wskutek użycia mocowań niedostosowanych do podtrzymania instalacji.

### 7.3 Nieprawidłowa instalacja

- Nadmierne osadzanie się kamienia na elementach grzewczych lub zespołach bezpieczeństwa.
- Niewykonanie konserwacji zespołu bezpieczeństwa powodujące nadmierne ciśnienie.
- Wprowadzenie modyfikacji do oryginalnego produktu bez uzyskania opinii ze strony producenta lub zastosowanie niezalecanych przez niego części zamiennych.
- Nieprzestrzeganie warunków konserwacji anody magnezowej (patrz punkt 8.3).  
Urządzenia te są zgodne z dyrektywą 2014/30/UE dotyczącą kompatybilności elektromagnetycznej, dyrektywą 2014/35/UE dotyczącą niskiego napięcia, dyrektywą 2011/65/UE dotyczącą ROHS oraz z rozporządzeniem 2013/814/UE uzupełniającym dyrektywę 2009/125/EC dla ekoprojektu.

# Advertências gerais

Este aparelho não se destina a ser utilizado por pessoas (incluindo crianças) com capacidades físicas, sensoriais ou mentais reduzidas, ou por pessoas sem experiência nem conhecimento, exceto as que puderam beneficiar, por intermédio de uma pessoa responsável da sua segurança, de uma vigilância ou de instruções prévias sobre a utilização do aparelho. As crianças devem ser vigiadas para não brincarem com o aparelho. Este aparelho pode ser utilizado por crianças de idade igual ou superior a 8 anos e por pessoas com capacidades físicas, sensoriais ou mentais reduzidas, ou sem experiência nem conhecimento, desde que sejam devidamente acompanhadas ou recebam instruções relativas à utilização do aparelho em segurança e os riscos incorridos tenham sido compreendidos. A limpeza e a manutenção pelo utilizador não devem ser efetuadas por crianças sem vigilância.

## INSTALAÇÃO

**ATENÇÃO: Produto pesado a manusear com precaução.**

- Instalar o equipamento num local protegido da geada (4°C a 5°C, no mínimo).
- Posicionar o aparelho num local acessível.
- A garantia não cobre os danos ocasionados pela pressão em excesso que possa causar o bloqueio do dispositivo de segurança.
- Prever a ventilação do local de instalação. A temperatura deste local não deverá ultrapassar 35°C.
- Em caso de instalação numa casa de banho, a bomba de calor não deve ser instalada no volume V1 ou V2. Se as dimensões não o permitirem, pode, no entanto, ser instalada no volume V2. Deverá ser posicionada o mais alto possível no volume V1 em montagem horizontal (se o produto o permitir).
- Em qualquer caso, assegurar-se de que a parede tem capacidade para suportar o peso do aparelho cheio de água.
- Os estribos de montagem só permitem fixar o aparelho nas configurações indicadas neste manual. Não permitem fixar o aparelho no teto.
- Deixar, por baixo das extremidades dos tubos do aparelho, um espaço livre, pelo menos, igual a 400 mm para poder intervir nos equipamentos e acessórios.
- Para efetuar a montagem, consultar as figuras de instalação.
- É imperativo instalar um recipiente de retenção sob a bomba de calor sempre que esta estiver instalada num teto falso, num sótão ou por cima de espaços habitados. É necessário instalar um dreno ligado ao esgoto.



**Manual a conservar, mesmo após a instalação do produto.**

# Advertências gerais

## LIGAÇÃO HIDRÁULICA

- Um grupo de segurança novo, calibrado a 0,8 MPa (8 bar) (não fornecido com a bomba de calor), com a dimensão mínima de 1 / 2" e conforme à norma EN 1487, deve ser obrigatoriamente ligado diretamente na entrada da água fria da bomba de calor. Deverá ser colocado ao abrigo do gelo (4°C-5°C, no mínimo).
- É necessário dispor de um redutor de pressão (não fornecido) caso a pressão de alimentação seja superior a 0,5 MPa (5 bar). Deverá ser instalado na entrada de água fria, após o contador.
- Os tubos devem ser rígidos (cobre) ou flexíveis (flexíveis trançados, de aço inoxidável) e suportar 100°C e 1 MPa (10 bar). Caso contrário, utilizar um limitador de temperatura.
- Ligar o dispositivo de segurança a um tubo de esgoto, ao ar livre e num local onde não haja risco de congelamento (4°C a 5°C, no mínimo), e com inclinação contínua para baixo para favorecer a saída da água de dilatação por efeito do aquecimento ou em caso de drenagem da bomba de calor.
- O dispositivo de drenagem do grupo de segurança deve ser colocado periodicamente em funcionamento (pelo menos, uma vez por mês). Esta ação permite evacuar eventuais depósitos de tártaro e verificar que não está bloqueado.
- Para drenar o aparelho, desligar a alimentação elétrica e fechar a alimentação de água fria. Em seguida, proceder à drenagem graças à torneira do grupo de segurança tendo aberto uma torneira de água quente.
- Verificar o correto enchimento da bomba de calor antes de a ligar, abrindo uma torneira de ÁGUA QUENTE. Deve sair ÁGUA FRIA.
- No início do aquecimento, é possível que seja libertado um fumo ligeiro. Este fenómeno é normal.

## LIGAÇÃO ELÉTRICA

Antes de iniciar qualquer trabalho, assegure-se de que a alimentação elétrica está desligada. A instalação elétrica deve incluir, a montante da bomba de calor, um dispositivo de corte omnipolar (porta-fusível, disjuntor com uma distância de abertura dos contactos de, pelo menos 3 mm, disjuntor diferencial de 30mA).

Se o cabo de alimentação estiver danificado, deve ser substituído por um cabo com as mesmas características ou um conjunto especial disponível junto do fabricante ou do seu Serviço Pós-Venda.

A ligação à terra é obrigatória. Para este efeito, está previsto um terminal especial com a marca . É interdito ligar as resistências diretamente na rede.

Este aparelho não foi concebido para ser instalado a uma altitude superior a 3000 m.

As instruções deste aparelho estão disponíveis no serviço de apoio ao cliente (coordenadas no final do manual).

## 1. Instalação do aparelho

### 1.1 Informações técnicas

Consulte as informações técnicas no final do manual, páginas I a IV, relativamente a:

- Conteúdo da embalagem
- Características técnicas.

### 1.2 Instalação específica em casa de banho

- Instalação fora dos volumes 1 e 2 (NF C 15-100).

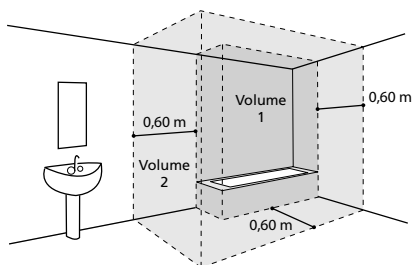

Se as dimensões da casa de banho não permitirem colocar a bomba de calor fora dos volumes 1 e 2:

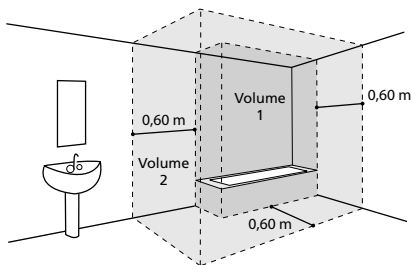

Então, possível no *Volume 2*

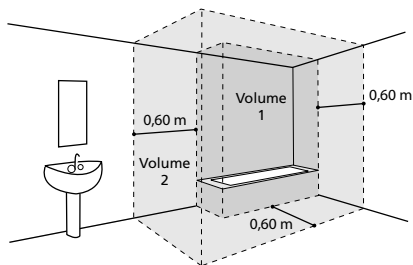

ou possível no *Volume 1* se:

- a bomba de calor estiver na horizontal e colocada o mais alto possível (apenas de 40, 65 e 80 L)
- as canalizações são de material condutor
- a bomba de calor está protegida por um disjuntor de corrente diferencial residual (30 mA) ligado a montante da bomba de calor

## 2. Como instalar a minha bomba de calor?

### 2.1 Bomba de calor vertical de parede:

#### Gamas Plana e Quadrada

1 Posicionar o gabarito de furação impresso na embalagem na superfície da parede e realizar as marcações correspondentes ao modelo da bomba de calor, tendo em consideração os espaços mínimos que devem ser respeitados em volta da bomba de calor (ver esquema A).

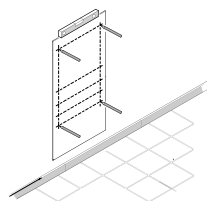

2 Abrir os furos e, em seguida, fixar a bomba de calor utilizando as fixações com o diâmetro ( $\varnothing$ ) de 10 mm adaptadas à parede (placa de gesso, betão, tijolo). Atenção: a parede deve ter capacidade para suportar o peso da bomba de calor quando está cheia.

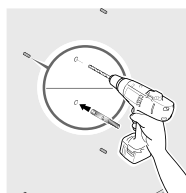

Peso indicativo da bomba de calor cheia

Gama	Capacidade	Massa
Plana	25 L	45 kg
	40 L	70 kg
	65 L	100 kg
	80 L	120 kg
Quadrada	75 L	105 kg
	100 L	135 kg
	150 L	200 kg

3 Fixar firmemente os estribos (para as capacidades de 25/40/65/80 L) ou o estribo único (para as capacidades de 75/100/150 L) e verificar, com uma fita métrica, as distâncias entre os estribos. Os elementos utilizados para a fixação não deverão ultrapassar a superfície de apoio da bomba de calor. **NOTA:** Para os modelos de 25/40/65/80 L, se a resistência da parede for suficiente, é possível a fixação apenas com o estribo superior. Para garantir uma boa retenção, posicionar o estribo inferior nos parafusos de fixação da bomba de calor, com as aberturas dirigidas para baixo. O estribo inferior serve de batente, tomando apoio na parede sem fixação (esquema C ou D).

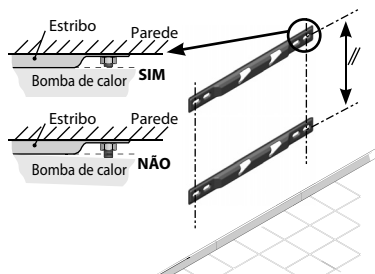

4 Levantar e colocar a bomba de calor contra o ou os estribos, tendo o cuidado de colocar os parafusos de fixação por cima dos estribos.

5 Fazer descer a bomba de calor até que os parafusos de fixação se encaixem nos entalhes. Depois de encaixar os parafusos de fixação, já não é possível fazer deslizar lateralmente a bomba de calor sem exercer uma força significativa.

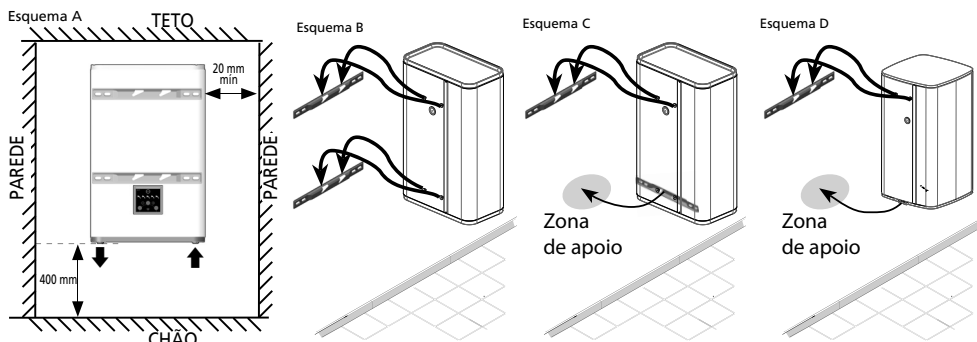

A saída de água quente deve estar posicionada à esquerda da bomba de calor.

## 2.2 Bomba de calor horizontal de parede (25/40/65/80 L)

**ATENÇÃO: O modelo QUADRADO de 75/100/150 L é apenas de parede**

- 1 Posicionar o gabarito de furação impresso na embalagem na superfície da parede e realizar as marcações correspondentes ao modelo da bomba de calor, tendo em consideração os espaços mínimos que devem ser respeitados em volta da bomba de calor (ver esquema E).
- 2 Abrir os furos e, em seguida, fixe a bomba de calor utilizando as fixações com um diâmetro ( $\varnothing$ ) mínimo de 10 mm adaptadas à parede (placa de gesso, betão, tijolo). Atenção: a parede deve ter capacidade para suportar o peso da bomba de calor quando está cheia.
- 3 Fixar firmemente os estribos de suporte e verificar, com uma fita métrica, as distâncias entre os estribos. Os elementos utilizados para a fixação não deverão ultrapassar a superfície de apoio da bomba de calor.
- 4 Levantar e colocar a bomba de calor contra os estribos, tendo o cuidado de colocar os parafusos de fixação por cima dos estribos (esquema F).
- 5 Fazer descer a bomba de calor até que os parafusos de fixação se encaixem nos entalhes. Depois de encaixar os parafusos de fixação, já não é possível fazer deslizar lateralmente a bomba de calor sem exercer uma força significativa.

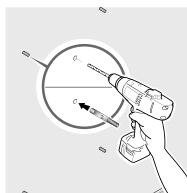
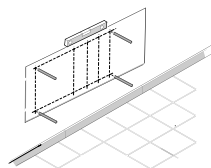

Peso indicativo da bomba de calor cheia

Gama	Capacidade	Massa
Plana	25 L	45 kg
	40 L	70 kg
	65 L	100 kg
	80 L	120 kg

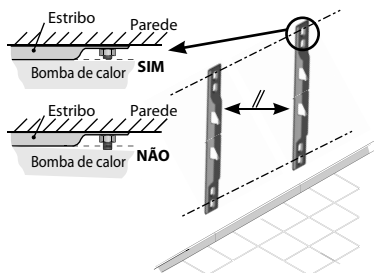

**NOTA: A entrada de água fria e a saída de água quente devem estar posicionadas à esquerda. A saída de água quente deve ficar posicionada em cima.**

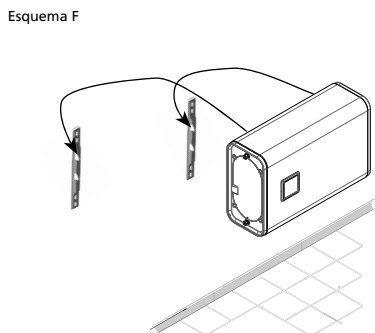
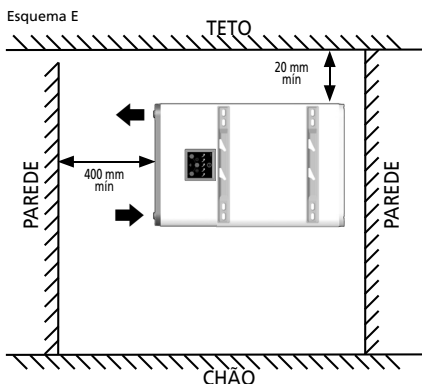

**Os estribos de montagem não permitem uma montagem diferente das que são indicadas neste manual. É rigorosamente INTERDITO utilizar estribos para uma fixação ao teto.**

### 3. Ligação elétrica e hidráulica

Exemplo com uma bomba de calor vertical de parede

Quadro elétrico de 230V

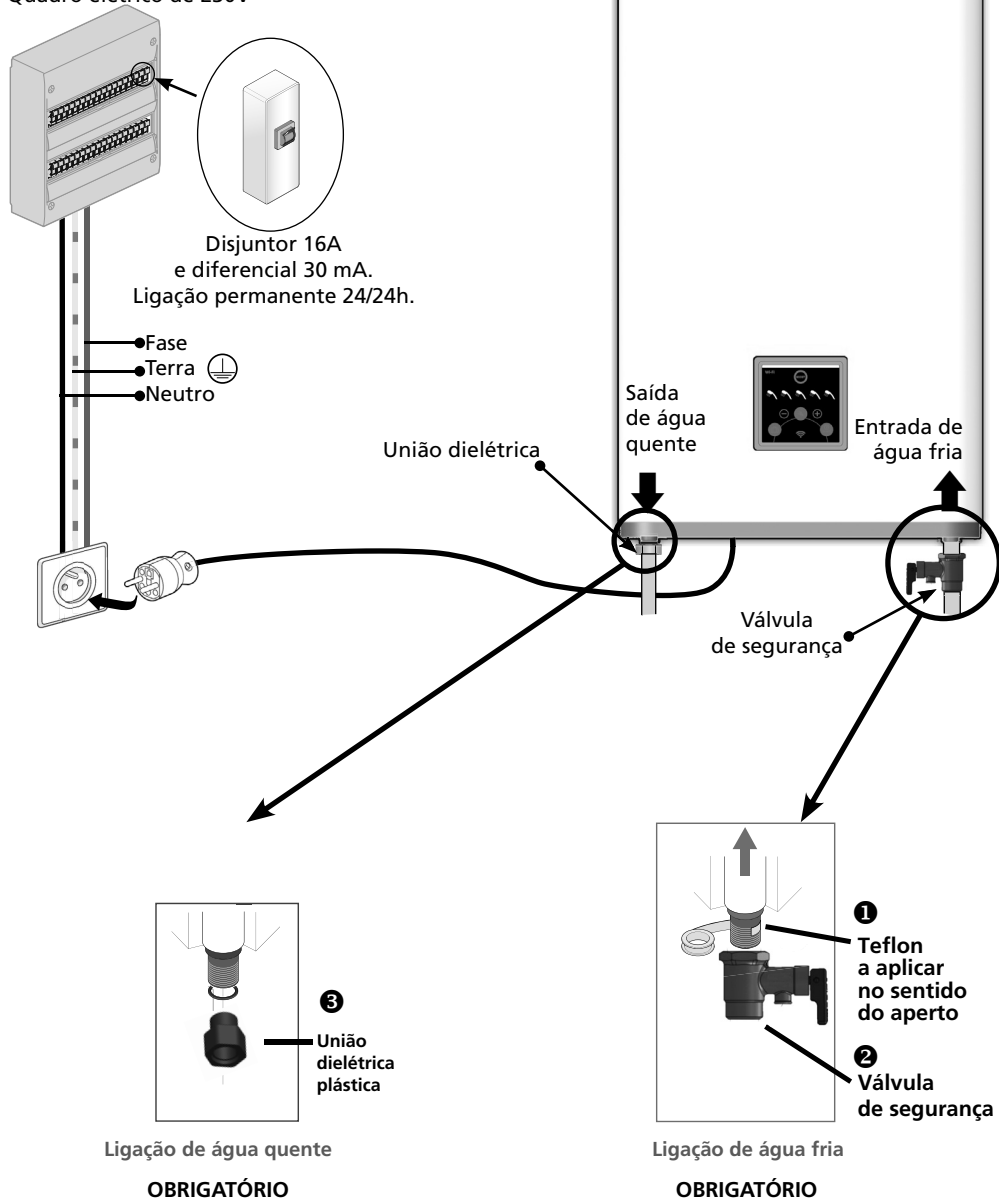



## 4. Interface de comando (IHM)

Testemunho de alimentação



Indicadores de água quente disponível e testemunhos de aquecimento



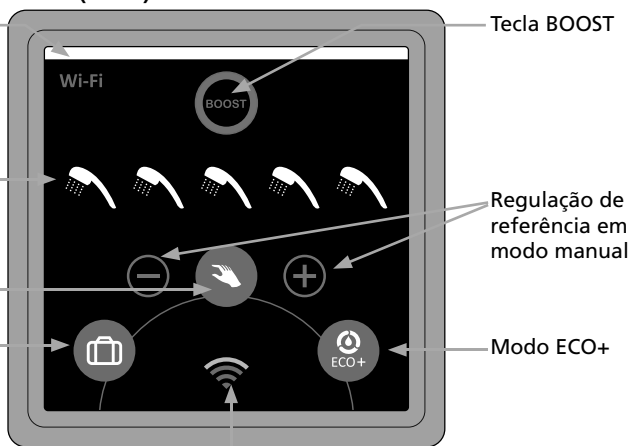



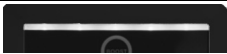

Modo Manual

Modo Ausência (sem congelamento)



Tecla de emparelhamento

NOTA: A IHM pode ser desligada, carregando simultaneamente nas teclas  e  durante 3 segundos. A operação pode ser cancelada, através do mesmo procedimento.

Indicadores	Estado do indicador	Significado
	Aceso	Equipamento ligado.
	Impulsos regulares	Anomalia de funcionamento. Consultar o capítulo «Ajuda à resolução de problemas».
	Aceso	Modo Manual selecionado: As teclas + e - permitem regular a quantidade de água quente pretendida.
	Aceso	Modo Ausência ativado: Manutenção da bomba de calor fora de congelamento (7°C). A função BOOST está desativada.
	Aceso	Função BOOST ativada através de uma pressão breve: Acelera a produção de água quente, para necessidades pontuais nos produtos de 25/40/65 e 80 L. Aumenta a produção de água quente, para necessidades pontuais nos produtos de 100 e 120 L. O modo BOOST desativa-se automaticamente, quando a temperatura MÁX. é atingida. Também pode ser desativado manualmente, bastando uma breve pressão na tecla para voltar ao modo NORMAL.
	Aceso	Com o modo ECO+ ativado, a bomba de calor efetua a inicialização dos consumos para se adaptar às necessidades do utilizador e fazer economias de energia, garantindo o conforto.
	Aceso	Afixa a quantidade de água quente disponível.
	Intermitente	Duche em curso de preparação.
	Aceso	Bomba de calor corretamente emparelhada.
	Intermitente	Bomba de calor em fase de emparelhamento.

## 5. Conectividade

Este aparelho dispõe de uma função Wi-Fi que lhe permite ser comandado ou programado à distância com o seu smartphone ou tablet.

Para este efeito, é necessário dispor dos seguintes acessórios:

- Box de acesso à Internet



- Aplicação *Cozytouch* Cozytouch compatível IOS e Android.

Transferência gratuita a partir das Stores



iOS versão 9.0 mínimo



Android versão 4.1 mínimo

Depois de instalar a aplicação, deve munir-se da identificação de utilizador e palavra-passe da sua Box de Internet e abrir a aplicação *Cozytouch*. Respeite e siga as instruções, etapa a etapa, que permitirão criar a sua conta e efetuar o emparelhamento do seu aparelho.

No final do procedimento (como indicado no procedimento de instalação da aplicação), consulte a caixa de mensagens do correio eletrónico indicado, para ativar a sua conta de utilizador. A partir deste momento, pode ligar-se para aceder a todos os nossos serviços.

**ATENÇÃO**, aquando do procedimento de emparelhamento:

Coloque o seu smartphone (ou tablet) perto da sua bomba de calor

O seu produto emitirá vários bips (o que é um funcionamento NORMAL)

**NOTA:** O sinal de Wi-Fi deverá ser suficiente forte na zona de instalação do seu produto. Se assim não for (sinal demasiado fraco ou nulo), aconselhamo-lo a instalar um repetidor de sinal de Wi-Fi.

### DECLARAÇÃO DE CONFORMIDADE DA DIRETIVA RED 2014/53/UE (\*)

Pela presente, a ECET declara que o equipamento abaixo referenciado está em conformidade com os requisitos essenciais da Diretiva RED 2014/53/UE.

A declaração de conformidade UE completa deste equipamento também está disponível, a pedido, junto do nosso serviço pós-venda (ver morada e coordenadas no final do manual).

**Designação:** Bomba de calor elétrica de parede plana e bomba de calor elétrica de parede S4

**Modelos:** 25, 40, 65, 80 L para a gama Plana e 75, 100, 150 L para a gama S4

**Características:**

**Bandas de frequência rádio utilizada pelo Emissor-Recetor:** WIFI 2.4G: 2400MHz a 2483.5MHz

**Potência de radiofrequência máxima:** < 20dBm

**Equipamento hertziano de Classe 2:** pode ser colocado no mercado e colocado em serviço sem restrições

**Alcance rádio:** entre 100 e 300 metros em campo livre, variável consoante os equipamentos associados (o alcance pode ser diferente consoante as conduções de instalação e do ambiente eletromagnético).

**Versão de software:** U0608308 para a gama plana e U0621574 para a gama S4



**A conformidade relativamente às normas Rádio e de Compatibilidade eletromagnética foi verificada pelo organismo notificado:**

0536 – Emitech, Juigné Sur Loire, France

(\*) Diretiva de Equipamentos de Rádio

## 6. Ajuda à resolução de problemas

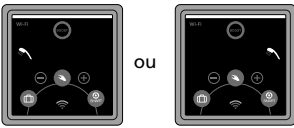
### 6.1 Indicadores de duche intermitentes

Estado do indicador	Significado	Nota / resolução de problemas
2 intermitências consecutivas de um duche, 3 s de pausa, 2 intermitências consecutivas... 	<b>Erro 3: Avaria da sonda de regu- lação</b>	Substituir a sonda de regulação.
2 intermitências consecutivas de 2 duches, 3 s de pausa, 2 intermitências consecutivas... 	<b>Erro 3: Avaria da sonda de regulação (diferenciação)</b>	
4 intermitências consecutivas de um duche, 3 s de pausa, 4 intermitências consecutivas... 	<b>Erro 9: Avaria da placa</b>	Substituir a placa de comando.

### 6.2 Nenhum indicador aceso\*

Causa	Ação a realizar	Solução
Falha de alimentação da bomba de calor	Controlar a alimentação (230 volts) da bomba de calor com o auxílio de um aparelho de medição (multímetro).	Em caso de falta de alimentação ou de falha de alimentação, solicitar a intervenção de um instalador electricista
	Controlar se alimentação permanente 24/24.	Se aparelho ligado em horas de vazio, significa que existe defeito de instalação. Solicitar a intervenção de um instalador electricista
Ativação de um termóstato de segurança	Controlar a alimentação na saída do ou dos termóstatos de segurança.	Reativação da segurança do termóstato. Se a avaria persistir, solicitar a intervenção de um instalador e contactar o serviço pós-venda.
Falha de funcionamento da bomba de calor	Controlar a alimentação da bomba de calor ao nível da placa de potência, com o auxílio de um aparelho de medição (multímetro), que deve ser de 230 volts.	Se a alimentação estiver correta, solicitar a intervenção de um instalador electricista e proceder à substituição da placa de potência.
	Controlar se o cabo de ligação entre a placa de potência e a caixa de controlo está corretamente ligado.	Ligar corretamente o cabo de ligação.

\* Exceto se IHM desligada voluntariamente

## 7. Âmbito de aplicação da garantia

Esta garantia não cobre falhas decorrentes de:

### 7.1 Condições ambientais anormais

- Danos provocados por pancadas ou quedas no decurso de manipulações depois de sair da fábrica.
- Instalação do aparelho num local exposto a geadas ou a intempéries (ambientes húmidos, agressivos ou mal ventilados).
- Utilização de água com critérios de agressividade como os definidos pelo DTU Canalização 60-1 cláusula adicional 4 sobre a água quente (teor de cloretos, sulfatos, cálcio, resistência e alcalinidade total (TAC)).
- Dureza da água < 15°f.
- Inobservância das normas (NF EN 50160) de rede elétrica (alimentação elétrica com picos mínimos e máximos de tensão, frequências não conformes, por exemplo).
- Danos decorrentes de problemas desconhecidos devido à seleção do local de instalação (local de difícil acesso) e que poderiam ter sido evitados com uma reparação imediata do aparelho.

### 7.2 Instalação que não cumpre os regulamentos, as normas e as regras da arte

- Ausência ou montagem incorreta de um grupo de segurança novo e em conformidade com a norma EN 1487, ou modificação da respetiva regulação...
- Aplicação diretamente na bomba de calor de um sistema hidráulico que impeça o funcionamento do grupo de segurança (redução de pressão, torneira de corte...) (ver a página 14).
- Corrosão anormal das ligações (água quente e água fria) na sequência de uma ligação hidráulica incorreta (falta de estanqueidade) ou ausência de mangas dielétricas (contacto direto ferro-cobre).
- Ligação elétrica defeituosa: não cumpre a norma NF C 15-100 ou as normas em vigor no país, ligação à terra incorreta, secção de cabo insuficiente, ligação em cabos flexíveis, inobservância dos esquemas de ligação especificados pelo fabricante.
- Posicionamento do aparelho não conforme às instruções do manual.
- Corrosão externa decorrente da falta de estanqueidade da tubagem.
- Ausência ou montagem incorreta da tampa de proteção elétrica.
- Ausência ou montagem incorreta da trajetória do cabo.
- Queda de um aparelho, na sequência da utilização de fixações não adaptadas ao suporte de instalação.

### 7.3 Manutenção defeituosa

- Incrustações anormais nos elementos aquecedores ou órgãos de segurança.
- Falta de manutenção do grupo de segurança traduzida em sobrepressões.
- Alteração do produto original, sem autorização prévia do fabricante, ou utilização de peças sobressalentes não indicadas pelo mesmo.
- Inobservância das condições de manutenção do ânodo de magnésio (ver parágrafo 8.3).

Estes aparelhos são conformes às diretivas 2014/30/UE sobre a compatibilidade eletromagnética, 2014/35/UE sobre a baixa tensão, 2011/65/UE sobre a ROHS e ao regulamento 2013/814/UE que complementa a diretiva 2009/125/CE sobre o ecodesign.

# Splošna opozorila

Osebe (vključno z otroki) z zmanjšanimi telesnimi, zaznavnimi in umskimi sposobnostmi oziroma osebe s premalo izkušnjami ali znanja ne smejo uporabljati te naprave, razen če jih oseba, ki skrbi za njihovo varnost, ustrezno nadzira oziroma jih predhodno pouči o uporabi naprave. Otroke je treba nadzirati in poskrbeti, da se ne igrajo z napravo. Otroci od 8. leta in osebe z zmanjšanimi telesnimi, zaznavnimi in umskimi sposobnostmi oziroma osebe brez izkušenj ali znanja lahko to napravo uporabljajo, če so pod ustreznim nadzorom ali če so prejeli ustrezna navodila za varno uporabo naprave in če poznajo nevarnosti, do katerih lahko pri tem pride. Otroci ne smejo čistiti in vzdrževati naprave brez nadzora.

## NAMESTITEV

**OPOZORILO: Težak predmet, bodite previdni.**

- Napravo namestite v prostor, kjer ni nevarnosti zmrzali (najmanj 4 °C do 5 °C).
- Napravo namestite na lahko dostopno mesto.
- Če se naprava poškoduje zaradi blokade varnostne naprave (nastanek previsokega tlaka), garancija ne velja.
- Poskrbite za prezračevanje prostora namestitve. Temperatura tega prostora ne sme preseči 35 °C.
- Pri namestitvi v kopalnico (glejte slike na strani 10) grelnika vode ne nameščajte v območji V1 ali V2. Če mere tega ne omogočajo, ga lahko kljub temu namestite v območje V2. V območje V1 se ga namesti čim višje v ležečem položaju (če to izdelek dovoljuje).
- V vsakem primeru se prepričajte, da ima stena, na katero želite namestiti napravo, zadostno nosilnost za napravo, ko je ta napolnjena z vodo.
- Montažna sedla omogočajo pritrditev naprave samo na načine, ki so opisani v tem priročniku. Ne omogočajo pritrditve naprave na strop.
- Pod koncema cevi naprave pustite najmanj 400 mm prostora, da omogočite izvajanje posegov na opremi in dodatkih.
- Pri montaži upoštevajte prikaze na slikah za namestitvev.
- V primeru namestitve grelnika vode nad visečim/spuščenim stropom, v podstrešnih prostorih ali nad bivalnimi prostori je treba pod grelnikom obvezno namestiti tudi zadrževalno korito. Odvod je treba priklopiti na odtok v kanalizacijo.

## HIDRAVLIČNA PRIKLJUČITEV

- Neposredno na cev za dovod hladne vode v grelnik je treba obvezno namestiti nov varnostni sklop s premerom vsaj 1/2", ki ustreza standardu EN 1487 in omejuje tlak do 0,8 MPa (8 barov). Nameščen mora biti v prostor, kjer ni nevarnosti zmrzali (najmanj 4 do 5 °C).



**Priročnik hranite tudi po namestitvi izdelka.**

# Splošna opozorila

- Če tlak v dovodu presega 0,5 MPa (5 barov), je treba namestiti tlačni reducirni ventil (ni priložen). Nameščen mora biti na dovod hladne vode za števecem.
- Uporabite lahko toge cevi (bakrene) ali gibke cevi (prožne z opletom iz nerjavnega jekla), primerne za temperaturo 100 °C in tlak 1 MPa (10 barov). V nasprotnem primeru uporabite termostatski omejevalnik temperature.
- Varnostni sklop priklopite na izpustno cev s prostim izhodom na mestu, kjer ni nevarnosti zmrzali (najmanj 4 do 5 °C), in s stalnim naklonom za odvajanje vode zaradi raztezanja med segrevanjem ali v primeru praznjenja grelnika vode.
- Izpustni ventil na varnostnem sklopu je treba redno prožiti (najmanj enkrat mesečno). Na ta način boste odstranili morebitne usedline vodnega kamna in se prepričali, da ni blokiran.
- Pri praznjenju naprave prekinite električno napajanje in dovod hladne vode in z ročico na varnostnem sklopu začnite praznjenje, pri čemer odprite ventil za toplo vodo na eni od pip.
- Pred vklopom grelnika vode preverite, ali je povsem napolnjen, tako da odprete ventil ZA TOPLO VODO na pipi, iz katere mora priteči HLADNA VODA.
- Ob začetku segrevanja se lahko pojavi rahel dim, kar je povsem normalno.

## PRIKLJUČITEV NA ELEKTRIČNO OMREŽJE

Preden odstranite pokrov, izklopite napajanje, da preprečite nevarnost poškodb in električnega udara.

V električni napeljavi mora biti pred grelnikom vode nameščen omnipolarni odklopnik (varovalka, zaščitno stikalo z najmanj 3 mm razmika med kontakti, zaščitno stikalo na diferenčni tok 30 mA). Če je napajalni kabel poškodovan, ga je treba zamenjati s kablom enakih lastnosti ali s posebnim kompletom, ki je na voljo pri proizvajalcu ali serviserju.

Ozemljitev je obvezna. Temu je namenjen poseben priključek z oznako . Grelne elemente je prepovedano priklapljati neposredno na omrežje.

Izdelek je primeren za uporabo do nadmorske višine 3000 m.

Navodila za uporabo te naprave so na voljo pri oddelku za poprodajne storitve (podatki so navedeni na koncu navodil).

## 1. Namestitev naprave

### 1.1 Tehnični podatki

Glejte tehnične podatke na koncu navodil na straneh I do IV, kjer so navedeni:

- Vsebina paketa
- Tehnične značilnosti.

### 1.2 Posebna namestitev v kopalnici

- Namestitev zunaj območij 1 in 2 (NF C 15-100).

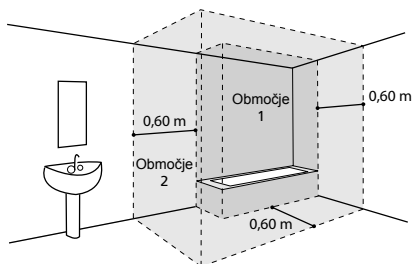

Če mere kopalnice ne omogočajo namestitve grelnika vode zunaj območij 1 in 2:

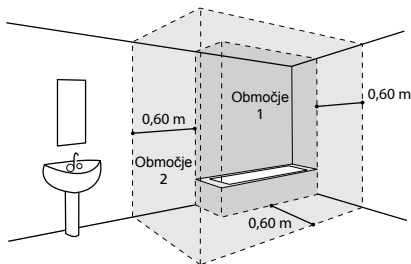

Možno v *območju 2*

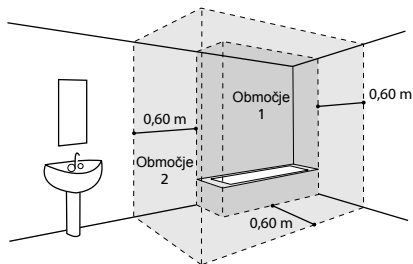

oz. možno v *območju 1*, če:

- je grelnik vode nameščen čim višje v ležečem položaju (samo 40, 65 in 80-litrski modeli)
- so cevi iz prevodnega materiala
- je grelnik vode zaščiten z zaščitnim stikalom na diferenčni tok (30mA), priključenim pred grelnikom vode

## 2. Kako namestiti grelnik vode?

### 2.1 Stenski grelnik vode s pokončno namestitvijo: primer plitkega in kvadratnega modela

1 Namestite šablono za vrtanje, ki je natisnjena na embalaži, na steno in naredite oznake glede na model grelnika vode, pri čemer upoštevajte najmanjše zahtevane razdalje okoli grelnika vode (glejte shemo A).

2 Izvrtajte luknje in usidrajte grelnik vode, pri čemer uporabite pritrditve premera ( $\varnothing$ ) 10 mm glede na vašo steno (mavčne plošče, beton, zidaki).

Opozorilo: stena mora prenesti težo napolnjenega grelnika vode.

3 Trdno pritrdite sedla (za modele s prostornino 25/40/65/80 L) ali enojno sedlo (za modele s prostornino 75/100/150 L) in z metrom preverite razdaljo med sedli. Uporabljeni pritrdilni elementi ne smejo presegati površine naslona grelnika vode.

**OPOMBA:** Pri modelih s prostornino 25/40/65/80 L je možna pritrditev z enim samim zgornjim sedlom, če to dopušča vzdržljivost stene. Za zagotovitev dobre pričvrstitve namestite spodnje sedlo v nastavke grelnika vode z odprtini usmerjenimi navzdol. Spodnje sedlo je namenjeno naslonu z oporo na steno brez privijanja (shema C ali D).

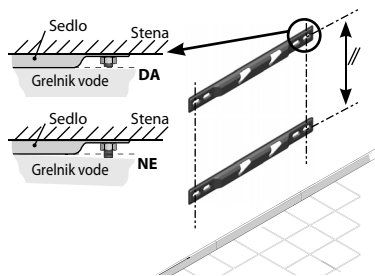
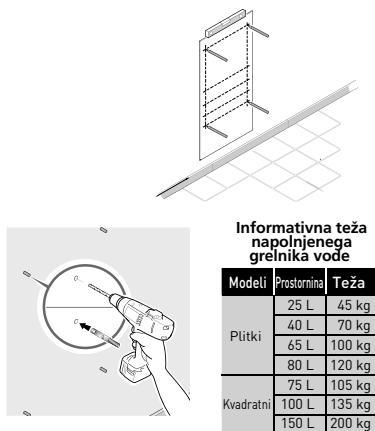

4 Dvignite in postavite grelnik vode ob sedlo(-a), pri čemer pazite, da bodo nastavki nad sedli.

5 Spuščajte grelnik vode, dokler nastavki ne sedejo v utore.

Ko so nastavki zatakneni, grelnika ni več mogoče premikati v stran brez potiskanja z večjo močjo.

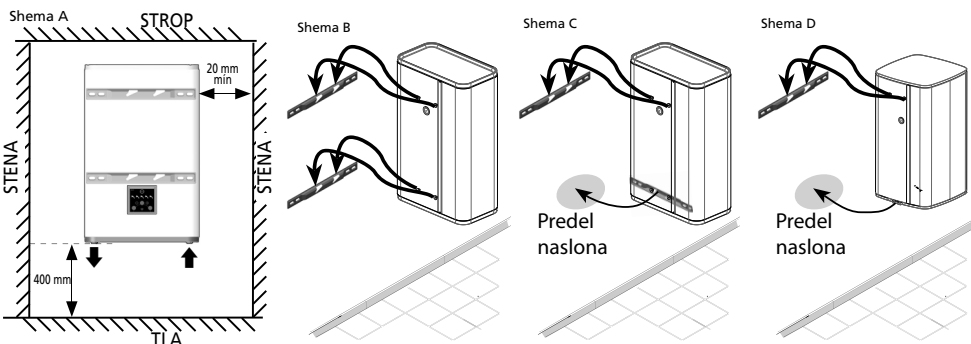

Izhod za toplo vodo mora biti na levi strani grelnika vode.



## 2.2 Stenski grelnik vode z ležečo namestitvijo (25/40/65/80 L)

KVADRATNI MODEL S PROSTORNINO 75/100/150 L se lahko namešča samo na steno

- 1 Namestite šablono za vrtanje, ki je natisnjena na embalaži, na steno in naredite oznake glede na model grelnika vode, pri čemer upoštevajte najmanjše zahtevane razdalje okoli grelnika vode (glejte shemo E).
- 2 Izvrtajte luknje in usidrajte grelnik vode, pri čemer uporabite pritrdilne premera ( $\varnothing$ ) najmanj 10 mm glede na vašo steno (mavčne plošče, beton, zidaki).  
Opozorilo: stena mora prenesti težo napolnjenega grelnika vode.
- 3 Trdno pritrdite nosilna sedla in z metrom preverite razdaljo med sedli. Uporabljeni pritrdilni elementi ne smejo presegati površine naslona grelnika vode.
- 4 Dvignite in postavite grelnik vode ob sedla, pri čemer pazite, da bodo nastavki nad sedli (shema F).
- 5 Spuščajte grelnik vode, dokler nastavki ne sedejo v utore.  
Ko so nastavki zatakneni, grelnika ni več mogoče premikati v stran brez potiskanja z večjo močjo.

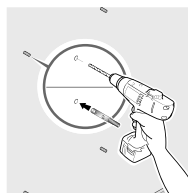
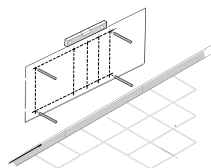

Informativna teža napolnjenega grelnika vode

Modeli	Prostornina	Teža
Plitki	25 L	45 kg
	40 L	70 kg
	65 L	100 kg
	80 L	120 kg

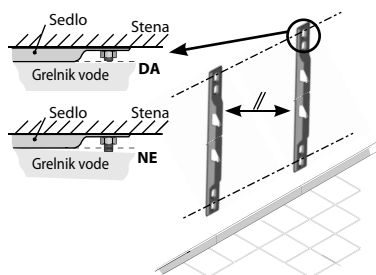

**OPOMBA:** Vhod za hladno vodo in izhod za toplo vodo morata biti na levi strani. Izhod za toplo vodo mora biti zgoraj.

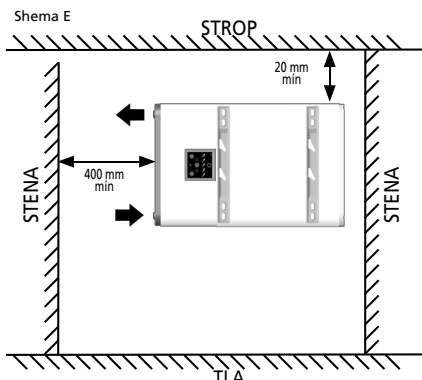

Schema F

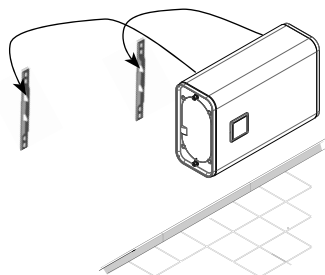

Montažna sedla omogočajo samo načine montaže, ki so opisani v teh navodilih. Uporaba sedel za obešanje na strop je strogo **PREPOVEDANA**.

### 3. Električna in hidravlična priključitev

Primer stenskega grelnika vode s pokončno namestitvijo

Električna razdelilna omarica 230 V

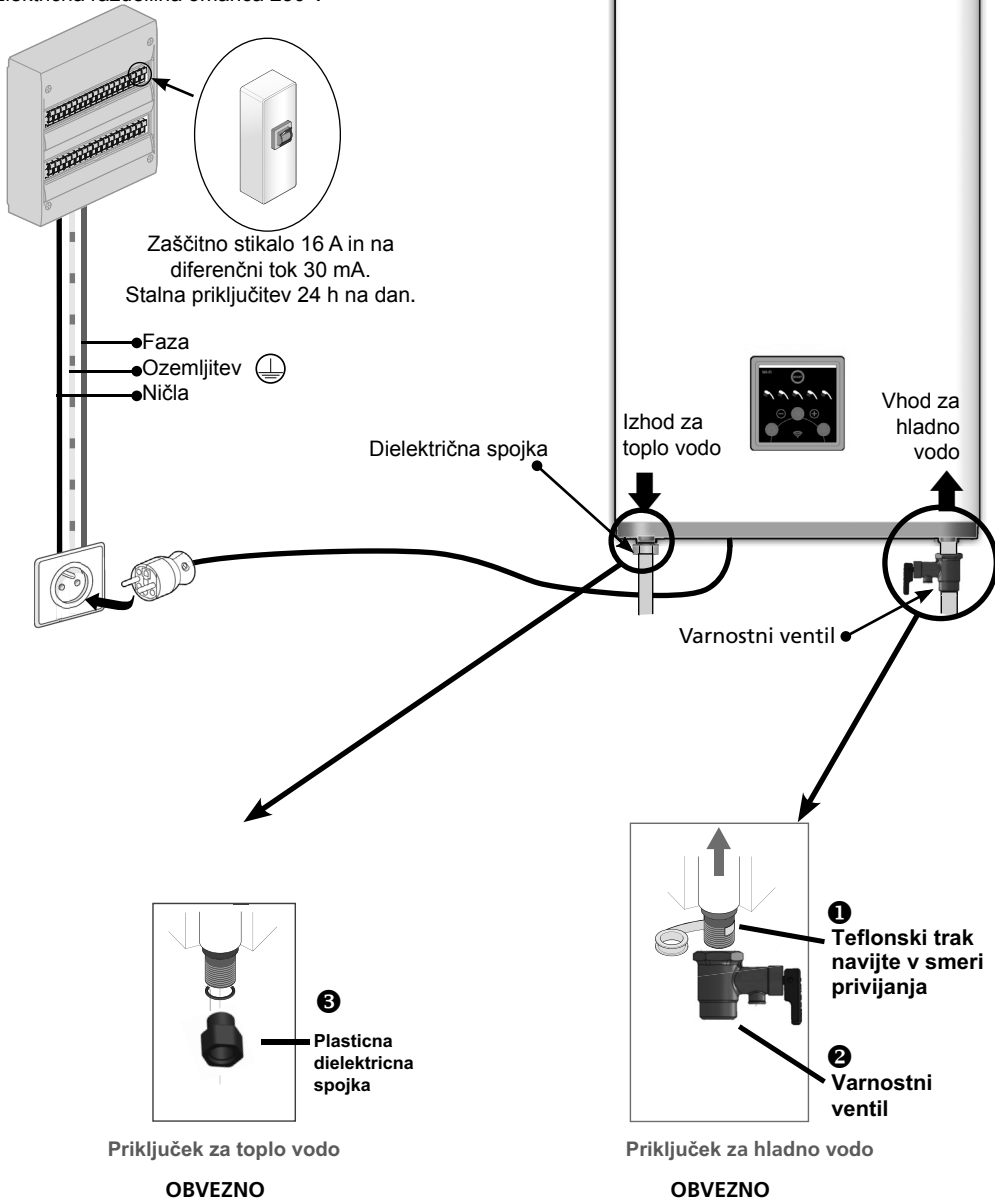

## 4. Nadzorna plošča (HMI)

Lučka za napajanje

Kazalniki  
razpoložljive tople  
vode in lučke  
segrevanja

Ročni način

Način za odsotnost  
(proti zmrzali)















Gumb funkcije BOOST

Nastavitev v  
ročnem  
načinu

Varčni način ECO+

Gumb za združevanje

OPOMBA: Nadzorno ploščo lahko ugasnete, če za 3 sekunde sočasno pritisnete gumba  in . Dejanje lahko preključite s ponovitvijo postopka.

Kontrolne lučke	Stanje kontrolne lučke	Pomen
	Vklopljeno	Oprema je pod napetostjo.
	Redno utripanje	Napaka v delovanju. Glejte poglavje "Pomoč pri odpravljanju napak".
	Vklopljeno	Izbran je ročni način: gumba + in – omogočata nastavitev želene količine tople vode.
	Vklopljeno	Vklopljen je način za odsotnost: Grelnik vode preprečuje zmrzal (7 °C). Funkcija BOOST je izklopljena.
	Vklopljeno	Funkcija BOOST je vklopljena s kratkim pritiskom: Pospešuje pripravo tople vode za občasne potrebe pri modelih s prostornino 25/40/65 in 80 L. Povečuje pripravo tople vode za občasne potrebe pri modelih s prostornino 100 in 120 L. Način BOOST se samodejno izklopi, ko je dosežena NAJVIŠJA temperatura. Lahko se izklopi tudi ročno s kratkim pritiskom na gumb za vrnitev v OBIČAJNI način.
	Vklopljeno	Vklopljen je varčni način ECO+, pri čemer grelnik shranjuje podatke o porabi, da se prilagodi uporabnikovim potrebam in privarčuje energijo ob zagotavljanju udobja.
	Vklopljeno	Prikazuje razpoložljivo količino tople vode.
	Utripanje	Voda za prhanje je v pripravi.
	Vklopljeno	Grelnik vode je pravilno združen.
	Utripanje	Poteka postopek združevanja grelnika vode.

## 5. Povezljivost

Ta naprava je opremljena s funkcijo brezžične povezave (Wifi), ki omogoča upravljanje ali programiranje naprave na daljavo prek pametnega telefona ali tablice.

V ta namen potrebujete naslednjo opremo:

- Omrežni usmerjevalnik



- Združljivo aplikacijo *Cozytouch* za naprave IOS ali Android.

Prenos je brezplačen na straneh ustrezne spletne trgovine



IOS 9.0 ali novejša različica



Android 4.1 ali novejša različica

Po namestitvi aplikacije si priskrbite uporabniško ime in geslo omrežnega usmerjevalnika ter odprite aplikacijo *Cozytouch*. Nato sledite navodilom po korakih, s katerimi boste lahko ustvarili svoj račun in združili napravo.

Za zaključek postopka (kot je opisano v postopku za namestitev aplikacije) odprite poštni nabiralnik vnesenega elektronskega naslova, da aktivirate svoj uporabniški račun. Zdaj se lahko povežete za dostop do vseh naših storitev.

**OPOZORILO:** med postopkom združevanja;

Pustite svoj pametni telefon (ali tablični računalnik) v bližini grelnika vode

Vaš izdelek bo oddal več zvočnih signalov (to je povsem NORMALNO delovanje)

**OPOMBA:** Signal brezžične povezave (Wifi) mora biti v območju namestitve izdelka dovolj močan. V nasprotnem primeru (če je signal prešibek ali odsoten) vam priporočamo namestitev ojačevalnika signala Wifi.

### IZJAVA O USTREZNOSTI V SKLADU Z DIREKTIVO RED 2014/53/EU (\*)

Družba ECET izjavlja, da je spodaj opisana oprema skladna z bistvenimi zahtevami direktive RED 2014/53/EU. Celotna izjava o ustreznosti EU za to opremo je na voljo tudi na zahtevo pri oddelku za poprodajne storitve (naslov in podatke boste našli na koncu navodil).

**Opis:** Stenski plitki električni grelnik vode in stenski električni grelnik vode S4

**Modeli:** plitki modeli prostornine 25, 40, 65, 80 L in modeli S4 prostornine 75, 100, 150 L

**Tehnične značilnosti:**

**Radijski frekvenčni pasovi oddajnika-sprejemnika:** WIFI 2,4 G: 2400 MHz do 2483,5 MHz

**Največja moč radiofrekvenčnega signala:** < 20 dBm

**Radijska oprema razreda 2:** prodaja in uporaba na trgu brez omejitev

**Domet radijskega signala:** 100 do 300 metrov na prostem, odvisno od povezane opreme (domet je lahko krajši zaradi pogojev namestitve in elektromagnetnega valovanja v okolici).

**Različica programske opreme:** U0608308 pri plitkih modelih in U0621574 pri modelih S4



**Skladnost s standardi za radijsko opremo in elektromagnetno združljivost je preveril priglašeni organ:**

0536 – Emitech, Juigné Sur Loire, Francija

(\*) Direktiva o radijski opremi

## 6. Pomoč pri odpravljanju napak

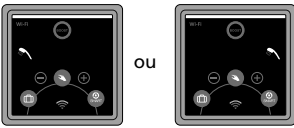
### 6.1 Utripanje lučk za prhanje

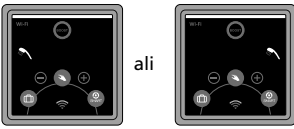
Stanje kontrolne lučke	Pomen	Opomba/odprava napake
2 zaporedna utripa ene lučke za prhanje, 3 s premora, 2 zaporedna utripa ... 	<b>Napaka 3: Napaka sonde za regulacijo</b>	Zamenjajte sondo za regulacijo.
2 zaporedna utripa dveh lučk za prhanje, 3 s premora, 2 zaporedna utripa ... 	<b>Napaka 3: Napaka sonde za regulacijo (razločevanje)</b>	
4 zaporedni utripi ene lučke za prhanje, 3 s premora, 4 zaporedni utripi ... 	<b>Napaka 9: Napaka krmilnega vezja</b>	Zamenjajte krmilno vezje.

### 6.2 Nobena lučka ni vklopljena\*

Možen vzrok	Ukrep	Rešitev
Napaka v napajanju grelnika vode	Pregled napajanja grelnika vode (230 V) z merilnikom (multimetrom).	Če ni napajanja oz. je prisotna napaka v napajanju, pokličite električarja
	Pregled stalnega napajanja 24 ur na dan.	Če je naprava priključena na preklopnik za nižjo tarifo in je prisotna napaka v inštalaciji, pokličite električarja
Sprožitev varnostnega termostata	Pregled napajanja na izhodu varnostnega(-ih) termostata(-ov).	Ponastavitev varnostnega termostata. Če se težava ponavlja, pokličite električarja in se obrnite na oddelek za poprodajne storitve.
Napaka v delovanju grelnika vode	Pregled napajanja grelnika vode na močnostnem vezju z uporabo merilnika (multimetra), ali je napetost 230 V dejansko prisotna.	Če je napajanje pravilno, pokličite električarja za zamenjavo močnostnega vezja.
	Pregled, ali je povezovalni kabel med močnostnim vezjem in krmilno enoto prikljopen.	Povezovalni kabel pravilno prikljopite.

\* Razen v primeru namernega izklopa nadzorne plošče

## 7. Obseg veljavnosti garancije

Ta garancijo ne velja v naslednjih primerih:

### 7.1 Neobičajni okoljski pogoji

- Različne poškodbe zaradi udarcev ali padcev med prenašanjem oz. prevozom po odpremi iz tovarne.
- Namestitev naprave v prostor, ki je izpostavljen zmrzali ali slabim vremenskim vplivom (vlaga, agresivno ozračje ali slabo prezračevanje).
- Uporaba vode, za katero veljajo merila agresivnosti, kot jih določa dodatek 4 Tehničnih predpisov 60-1 inštalacij za toplo vodo (delež kloridov, sulfatov, kalcija, upornost in trdota vode).
- Trdota vode < 15 °f.
- Neupoštevanje standardov (NF EN 50160) električnega omrežja (npr. najnižja ali najvišja napetost električnega napajanja, neustrezne frekvence).
- Poškodbe, ki jih povzročijo neznanе težave zaradi izbranega mesta namestitve (težko dostopna mesta) in katere bi se lahko preprečile s takojšnjim popravilom naprave.

### 7.2 Inštalacija, ki ni skladna s predpisi, standardi in najboljšimi praksami

- Odsotnost ali nepravilna montaža novega varnostnega sklopa, skladnega s standardom EN 1487, ali sprememba njegove nastavitve...
- Namestitev hidravličnega sistema neposredno na grelnik vode, ki onemogoča delovanje varnostnega sklopa (tlačni reducirni ventil, zaporni ventil ...) (glejte stran 14).
- Neobičajna korozija na priključkih (za hladno ali za toplo vodo) zaradi nepravilne hidravlične priključitve (slabo tesnjenje) ali odsotnosti dielektričnih spojk (neposreden stik železa z bakrom).
- Nepravilna električna priključitev: ni skladna s standardom NF C 15-100 oz. z veljavnimi standardi v državi namestitve, nepravilna ozemljitev, premajhen presek kablov, priključitev z mehkimimi kabli, neupoštevanje električnih shem proizvajalca.
- Namestitev naprave ni skladna z navodili.
- Korozija na zunanjih površinah zaradi slabega tesnjenja cevni napeljav.
- Odsotnost ali nepravilna namestitev zaščitnega pokrova električnih priključkov.
- Odsotnost ali nepravilna namestitev kableskega skoznjika.
- Padeč naprave zaradi uporabe neprimernih pritrdilnih elementov za montažni nosilec.

### 7.3 Neustrezno vzdrževanje

- Neobičajne obloge vodnega kamna na grelnih elementih ali varnostnih sklopih.
- Neizvajanje vzdrževanja na varnostnem sklopu, zaradi česar nastaja previsok tlak.
- Sprememba prvotnega stanja izdelka brez predhodnega obveščanja proizvajalca ali uporaba nadomestnih delov, ki jih proizvajalec ni predpisal.
- Neupoštevanje pogojev vzdrževanja magnezijeve anode (glejte odstavek 8.3).

Naprave so skladne z direktivo o elektromagnetni združljivosti 2014/30/EU, z direktivo o nizkonapetostnih napravah 2014/35/EU, direktivo 2011/65/EU za omejevanje uporabe nevarnih snovi (RoHS) in uredbo 2013/814/EU, ki dopolnjuje direktivo 2009/125/ES za okoljsko primerno zasnovo izdelkov.

## 1. Package contents

### 1.1 Flat product: 25/40/65/80 L capacities

#### 1.1.1 Your package includes:

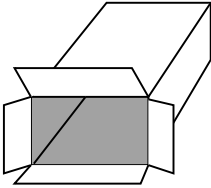

Packaging with  
drilling template



Manual



Water heater



1 safety valve



1/2" - 3/4" plastic  
dielectric union

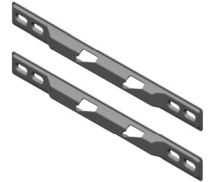

Multi-position  
mounting brackets

### 1.2. Square product: 75/100/150 L capacities

#### 1.2.1 Your package includes:

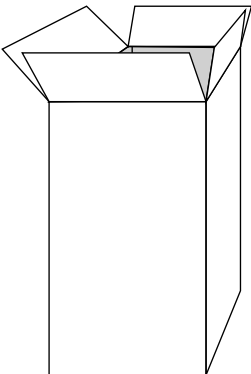

Packaging



Manual



Water heater



1 safety valve





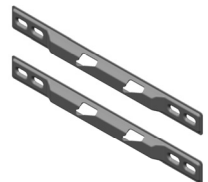



3/4" plastic dielectric  
union



Multi-position  
mounting brackets

## 2. Specifications





### 2.1 Vertical Wall-Mounted/Horizontal Wall-Mounted Installation

		25 litres	40 litres	65 litres	80 litres
		230 V single phase			
		1000 W	1500 + 750/1000 W	1500 + 750/1000 W	1500 + 750/1000 W
 (max.)		1000 W	2250 W	2250 W	2250 W
	H (mm)	594	765	1090	1300
	A (mm)	439	610	975	1185
	B (mm)	279	500	700	800
	C (mm)	155	155	115	115
Heating time*		1 h 27	2 h 02	3 h 19	4 h 04
Volume at 40 °C**		37 (L)	72 (L)	105 (L)	140 (L)
		18.5 (kg)	24.5 (kg)	32.5 (kg)	37.5 (kg)

\*Heating time calculated without boost, inlet tank and outlet tank from 15 °C to 65 °C.

\*\* Measured at 70 °C.

### 2.2 Vertical Wall-Mounted

		75 litres	100 litres	150 litres
		230 V single phase		
		2400 W	2400 W	2400 W
	H (mm)	720	890	1210
	A (mm)	577	748	1038
	C (mm)	115	115	115
Heating time***		1 h 55	2 h 28	3 h 40
Volume at 40 °C		127.5 (L)	173 (L)	255 (L)
		27 (kg)	32 (kg)	42 (kg)

\*\*\*Heating time measured from 15 °C to 65 °C.



2.3 Schematic diagrams

2.3.1 25/40/65/80 L capacities

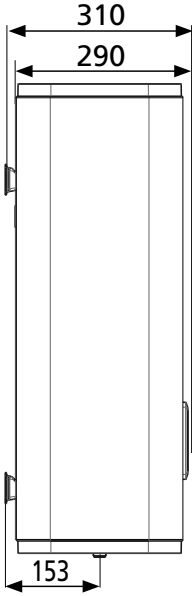

Vertical wall-mounted

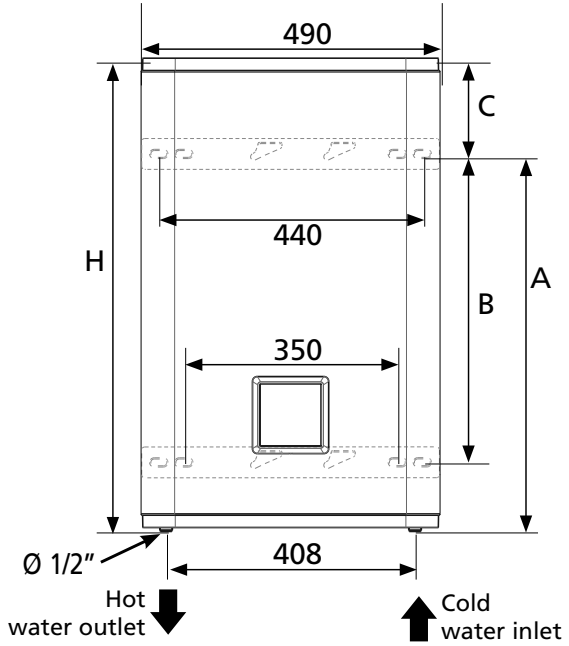

Horizontal wall-mounted

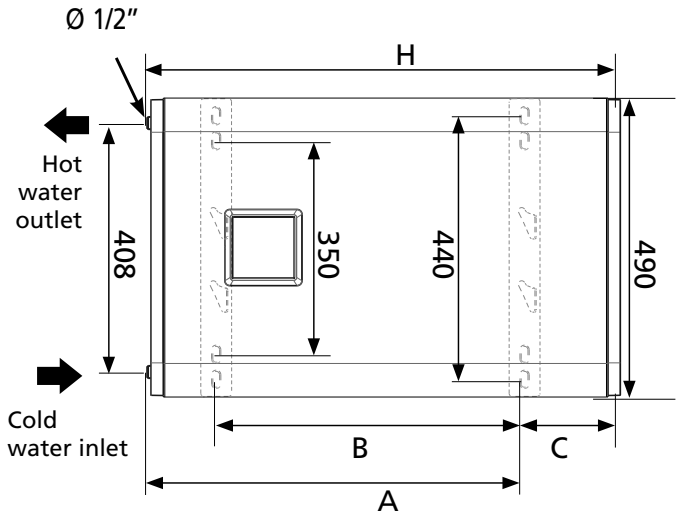
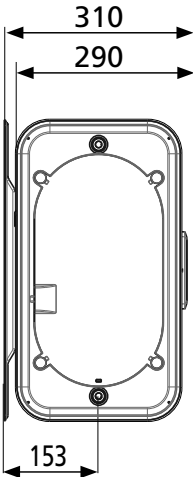

## 2.3.2 75/100/150 L capacities

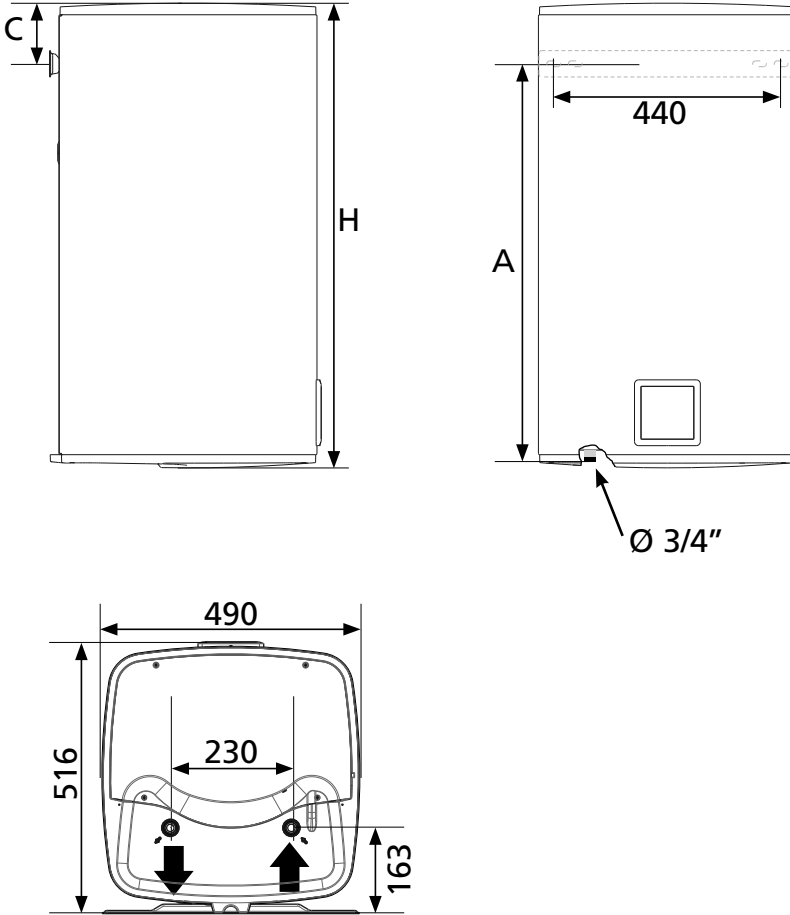

This product has code open source, for more information please connect you to this link : <https://github.com/Groupe-Atlantic>

Discover all Atlantic Wi-Fi products compatible with your Cozytouch app



Cozytouch



## WATER HEATERS



Steatite Cube Wi-Fi



Vertigo Steatite Wi-Fi

## ELECTRIC HEATERS



Altis Ecoboost Wi-Fi



Solius Wi-Fi



**EN** - DOCUMENTATION FOR  
INSTALLATION AND USE

**UK** - ІНСТРУКЦІЯ З УСТАНОВКИ  
ТА ЕКСПЛУАТАЦІЇ

**RU** - РУКОВОДСТВО ПО  
УСТАНОВКЕ И ЭКСПЛУАТАЦИИ

**ES** - INSTRUCCIONES DE  
INSTALACIÓN Y DE USO

**DE** - INSTALLATIONS-UND  
BEDIENUNGSANLEITUNG

**HU** - TELEPÍTÉSI ÉS HASZNÁLATI  
DOKUMENTÁCIÓ

**ET** - PAIGALDUS-JA  
KASUTUSJUHEND

**BG** - ИНСТРУКЦИЯ ЗА ИСТАЛАЦИЯ  
И УПОТРЕБА

**LT** - INSTALIAVIMO IR NAUDO  
JIMOSI INSTRUKCIJA

**PL** - INSTRUKCJA MONTAZU I  
OBSLUGI

**PT** - INSTRUÇÕES DE INSTALAÇÃO  
E DE UTILIZAÇÃO

**SL** - NAVODILA ZA NAMESTITEV IN  
UPORABO

U0623978